

# NUTRI NINJA®

BL480C  
BL481C



[www.ninjakitchen.com](http://www.ninjakitchen.com)

# IMPORTANT SAFETY INSTRUCTIONS

## For Household Use Only

WHEN USING ELECTRICAL APPLIANCES, BASIC SAFETY PRECAUTIONS SHOULD ALWAYS BE FOLLOWED, INCLUDING THE FOLLOWING:

READ ALL INSTRUCTIONS BEFORE USING YOUR *NUTRI NINJA® WITH AUTO-iQ™*.

### POLARIZED PLUG

**WARNING:** To reduce the risk of electric shock, this appliance has a polarized plug (one blade is wider than the other). This plug will fit into a polarized outlet only one way. If the plug does not fit fully into the outlet, reverse the plug. If it still does not fit, contact a qualified electrician to install the proper outlet. **DO NOT modify the plug in any way.**

### WARNING:

**TO REDUCE THE RISK OF FIRE, ELECTRIC SHOCK OR INJURY:**

1. To protect against electrical shock, do not submerge the appliance or allow the power cord to come into contact with water or any other liquid.
2. **DO NOT** allow young children to operate the appliance or use as a toy. Close supervision is necessary when any appliance is used by or near children.
3. Never leave an appliance unattended when in use.
4. Remove the power cord from the electrical outlet when not in use, before assembling or disassembling parts and before cleaning. To unplug, grasp the plug and pull from the electrical outlet. Never pull from the power cord.
5. **DO NOT** abuse the power cord. Never carry the appliance by the power cord or yank it to disconnect from electrical outlet; instead grasp the plug and pull to disconnect.
6. **DO NOT** operate any appliance with a damaged cord or plug, or after the appliance malfunctions, has been dropped or damaged in any manner. Return the appliance to EURO-PRO Operating LLC for examination, repair or adjustment.
7. **DO NOT** let the power cord hang over the edge of table or counter or touch hot surfaces such as the stove.
8. Always use appliance on a dry, level surface.



9. Keep hands, hair, clothing, as well as utensils out of cup while processing to reduce the risk of severe injury to persons or damage to the appliance. A scraper may be used but only when the appliance is not running.
10. **CAUTION: Blade assembly is sharp, handle with care. When handling the blade assembly, always hold by the base of the blade assembly.**
11. Avoid contact with moving parts.
12. **DO NOT attempt to sharpen blades.**
13. **DO NOT** use the appliance if blade assembly is bent or damaged.
14. To reduce risk of injury, never place the blade assembly on the base without the proper attachment.
15. **DO NOT** operate this appliance on or near any hot surfaces (such as gas or electric burner or in a heated oven).
16. The use of attachments or accessories including canning jars, not recommended or sold by the manufacturer may cause fire, electric shock or personal injury.
17. **DO NOT** remove the cup from the motor base while the appliance is running.
18. To reduce the risk of injury, **NEVER** operate the appliance without the blade assembly in place; **DO NOT** try to defeat the interlock mechanism; make sure that the attachment is properly installed before operating the appliance.
19. **DO NOT** expose cups to extreme temperature changes.
20. **CAUTION: DO NOT PROCESS HOT FOODS OR HOT LIQUIDS.**
21. **CAUTION: DO NOT process dry ingredients without adding liquid to the cup. This product is not intended for dry blending.**
22. **DO NOT** overfill.
23. **DO NOT** operate the appliance empty.
24. If the appliance overheats, a thermal switch will become activated and shut off the motor. To reset, unplug the appliance and let it cool down for approximately 30 minutes before using again.
25. **THIS PRODUCT IS INTENDED FOR HOUSEHOLD USE ONLY.** Do not use this appliance for anything other than its intended use. Do not use outdoors.
26. Appliance accessories are not intended to be used in the microwave. Do not place the cup or the lid in the microwave as it may result in damage to the accessories.

**⚠ WARNING:** Extension cords are not recommended for use with this product.

## SAVE THESE INSTRUCTIONS

# CONSIGNES DE SÉCURITÉ IMPORTANTES

## Pour usage domestique seulement

LORS DE L'USAGE D'UN APPAREIL ÉLECTRIQUE, DES MESURES DE SÉCURITÉ ÉLÉMENTAIRES DEVRAIENT TOUJOURS ÊTRE RESPECTÉES, Y COMPRIS LES MESURES SUIVANTES :

LISEZ TOUTES LES INSTRUCTIONS AVANT D'UTILISER VOTRE MÉLANGEUR *NUTRI NINJA<sup>MD</sup> AVEC AUTO-iQ<sup>MC</sup>*.

### FICHE POLARISÉE

**AVERTISSEMENT :** Afin de réduire les risques d'électrocution, cet appareil a été muni d'une fiche polarisée (une lame est plus large que l'autre). Cette fiche ne peut être insérée que d'un seul côté dans une prise polarisée. Si la fiche ne s'insère pas complètement dans la prise de courant, inversez-la. Si elle ne s'adapte toujours pas, contactez un électricien compétent afin d'installer la prise murale appropriée. **N'altérez la fiche d'AUCUNE façon.**

### AVERTISSEMENT: POUR RÉDUIRE LE RISQUE D'INCENDIE, D'ÉLECTROCUTION ET DE BLESSURES :

1. Pour éviter les risques d'électrocution, n'immergez pas l'appareil et assurez-vous que le cordon d'alimentation n'entre pas en contact avec l'eau ou un autre liquide.
2. **NE PERMETTEZ PAS** aux jeunes enfants d'utiliser l'appareil ou de s'en servir comme jouet. Une surveillance attentive est nécessaire lors de l'emploi par des enfants ou à proximité de ceux-ci.
3. Ne laissez jamais l'appareil sans surveillance pendant l'utilisation.
4. Veuillez débrancher le cordon d'alimentation de la prise de courant lorsque l'appareil n'est pas utilisé et avant le nettoyage, l'assemblage ou le démontage des pièces. Pour débrancher l'appareil, tirez sur la fiche et retirez-la de la prise d'alimentation. Ne tirez jamais sur le cordon.
5. **PRENEZ SOIN** du cordon d'alimentation. Ne transportez jamais l'appareil en le tenant par le cordon. Ne débranchez jamais l'appareil de l'alimentation électrique en tirant sur le cordon.
6. **N'UTILISEZ PAS** l'appareil si sa fiche ou son cordon est endommagé(e), s'il a fait défaut ou s'il a été échappé ou endommagé. Retournez l'appareil à EURO-PRO Operating LLC pour vérification, réparation ou réglage.
7. **NE LAISSEZ PAS** le cordon dépasser d'une table ou d'un comptoir. Ne le laissez pas entrer en contact avec des surfaces chaudes, comme la cuisinière.
8. Posez toujours l'appareil sur une surface sèche et de niveau.

9. Afin de réduire le risque de blessures graves ou de dommages à l'appareil, gardez les mains, les cheveux, les vêtements et les ustensiles hors du gobelet pendant l'utilisation. Vous pouvez utiliser une raclette, mais seulement lorsque le mélangeur est éteint.
10. **MISE EN GARDE : Les lames sont tranchantes. Manipulez-les avec soin. Lorsque vous manipulez un jeu de lames, tenez toujours la base de l'arbre de cette pièce.**
11. Évitez le contact avec les pièces mobiles.
12. **NE tentez PAS** d'affûter les lames.
13. **N'UTILISEZ PAS** l'appareil si le jeu de lames est tordu ou endommagé.
14. Afin de réduire les risques de blessures, ne placez jamais le jeu de lames sur le bloc-moteur sans y avoir bien fixé l'accessoire adéquat.
15. **N'UTILISEZ PAS** cet appareil sur une surface chaude ou près de celle-ci (brûleur à gaz ou électrique, ou four chaud).
16. L'utilisation d'accessoires y compris les pots de conserve non recommandés et qui ne sont pas vendus par le fabricant peut causer un incendie ou des blessures, ou entraîner l'électrocution.
17. **NE RETIREZ PAS** le gobelet du bloc-moteur lorsque l'appareil est en marche.
18. Pour réduire le risque de blessure, n'allumez **JAMAIS** l'appareil sans d'abord mettre le jeu de lames en place; **NE TENTEZ PAS** de contourner ou de désactiver le mécanisme de verrouillage. Lorsque vous utilisez un accessoire, assurez-vous que celui-ci est bien installé avant d'utiliser l'appareil.
19. **N'EXPOSEZ PAS** les gobelets à des changements extrêmes de température.
20. **MISE EN GARDE : NE MÉLANGEZ PAS DES ALIMENTS OU DES LIQUIDES CHAUDS.**
21. **MISE EN GARDE : NE MÉLANGEZ PAS des ingrédients secs sans ajouter du liquide dans le gobelet. Cet appareil n'est pas conçu pour le mélange à sec.**
22. **NE REMPLISSEZ PAS** excessivement le gobelet.
23. **NE FAITES PAS** fonctionner l'appareil à vide.
24. En cas de surchauffe de l'appareil, le disjoncteur thermique coupe le moteur. Pour le réinitialiser, débranchez l'appareil et laissez-le refroidir pendant environ 30 minutes avant de l'utiliser de nouveau.
25. **CET APPAREIL EST CONÇU POUR UN USAGE DOMESTIQUE SEULEMENT.** N'utilisez l'appareil qu'aux fins pour lesquelles il est prévu. N'utilisez pas cet appareil à l'extérieur.
26. Les accessoires accompagnant l'appareil ne sont pas conçus pour l'utilisation dans le four à micro-ondes. Ne mettez pas le gobelet et le couvercle dans le four à micro-ondes, car cela pourrait endommager les accessoires.

## **AVERTISSEMENT :**

Il n'est pas recommandé d'utiliser des rallonges électriques pour brancher cet appareil.

# VEUILLEZ CONSERVER CES DIRECTIVES

## THIS BOOK COVERS MODEL NUMBERS:

BL481C 30

BL480C 30

## TECHNICAL SPECIFICATIONS

Voltage: 120V., 60Hz.

Power: 1000 Watts

Cup Capacity:

32 ounces (4 cups) (included in some models)

24 ounces (3 cups)

18 ounces (2.25 cups)

**NOTE:** Select accessories are included. Other are available for purchase at [www.ninjakitchen.com](http://www.ninjakitchen.com). To see what is included with this model, please refer to the packaging.

Euro-Pro, Nutri Ninja, AUTO-iQ, Sip & Seal, Pro Extractor Blades and Ninja are trademarks of Euro-Pro Operating LLC.

## CE MANUEL CONCERNE LE MODÈLE :

BL481C 30

BL480C 30

## SPÉCIFICATIONS TECHNIQUES

Tension : 120V, 60Hz

Alimentation : 1 000 W

Capacité de la tasse :

4 tasses (32 oz) (compris avec certains modèles)

3 tasses (24 oz)

2,25 tasses (18 oz)

**Remarque:** Sélectionnez les accessoires sont inclus. D'autres sont disponibles à l'achat à [www.ninjakitchen.com](http://www.ninjakitchen.com). Pour voir ce qui est inclus avec ce modèle, veuillez vous référer à l'emballage.

Euro-Pro, Nutri Ninja, AUTO-iQ, Sip & Seal, Pro Extractor Blades et Ninja sont des marques de commerce d'Euro-Pro Operating LLC.

## Contents

Thank you for  
purchasing the  
**Nutri Ninja®**  
**with AUTO-**  
**iQ™**

Getting to Know Your <b>Nutri Ninja® with AUTO-iQ™</b> .....	7
Before First Use .....	9
Use .....	10
Suggested Uses .....	11
Care & Maintenance .....	12
Troubleshooting Guide .....	13
Replacement Parts .....	13
Sample Recipes .....	14
Warranty & Registration.....	16

## Contenu

Merci d'avoir  
acheté le  
mélangeur **Nutri**  
**Ninja<sup>MD</sup> avec**  
**AUTOiQ<sup>MC</sup>**

Familiarisez-vous avec votre mélangeur Nutri Ninja <sup>MD</sup> avec AUTO-iQ <sup>MC</sup> .....	17
Avant la première utilisation .....	19
Mode d'emploi .....	20
Utilisations suggérées .....	21
Soins et entretien .....	22
Guide de dépannage .....	23
Pièces de rechange .....	23
Exemples de recettes .....	24
Garantie et enregistrement .....	26

# Getting To Know Your Nutri Ninja® with AUTO-iQ™

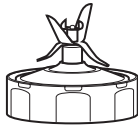

**a**



**b**

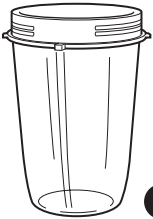

**c**

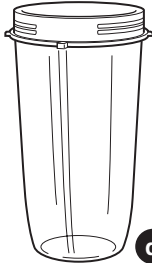

**d**

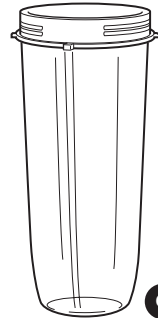

**e**

included with some models

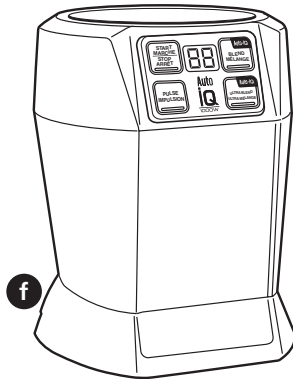

**f**

- a** Pro Extractor Blades™ Assembly
- b** Sip & Seal™ Lid
- c** Small 530 mL Nutri Ninja® Cup
- d** Regular 710 mL Nutri Ninja® Cup
- e** Jumbo Multi Serve 950 mL Nutri Ninja® Cup (included in some models)

- f** Motor Base
- g** Inspiration Guide (not shown, included in some models)
- h** Cookbook (not shown, included in some models)

**NOTE:** The quantity, sizes, and presence of some accessories depends on the specific model configuration. All configurations include a motor base, blade assembly, certain Nutri Ninja® cups, Sip & Seal™ Lids, and instructions.



Welcome to the Ninja® AUTO-iQ™ Experience! The Nutri Ninja® with AUTO-iQ™ features pre-programmed settings that take the guesswork out of drink and meal making. These programs are timed to deliver consistent, delicious results that finish on their own so all you have to do is press a button and enjoy!

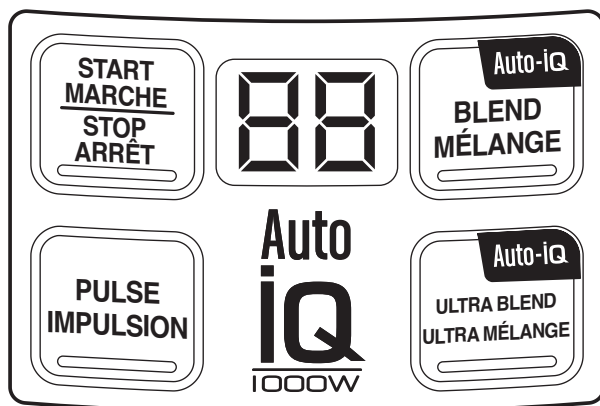

#### FEATURES:

- **Nutrient & Vitamin Extraction**
- **1000 Watt Motor**
- **User Interface:**

##### **START | STOP**

Press once to start continuous running, press again to stop.  
Timer counts up by seconds, up to 60 seconds.

##### **PULSE**

Runs only while pressed down. Short presses make short pulses.  
Timer counts up by seconds as long as pressed down.

##### **AUTO-iQ™ BLEND**

Pulses and blends fresh or softer ingredients to create smooth consistent results. Timer counts down.

##### **AUTO-iQ™ ULTRA BLEND**

Pulses and blends frozen, fibrous or hard ingredients to create smooth consistent results. Timer counts down.

- **Personalized, healthy drinks and juices**
- **Sip & Seal™ lids for drinks on the go**
- **Nutri Ninja® Cups, BPA free**
- **Cord storage**

## Before First Use

### PLEASE KEEP THESE IMPORTANT SAFEGUARDS IN MIND WHEN USING THE APPLIANCE:

-  **IMPORTANT:** Attachments are interchangeable.
-  **CAUTION:** Blades are sharp! Use extreme caution when handling the blade assemblies. Always hold them by the base of the blade assembly.
-  **IMPORTANT:** Never run the appliance empty.
-  **CAUTION:** DO NOT PROCESS HOT FOODS OR HOT LIQUIDS.
-  **CAUTION:** Never attempt to remove the cup while the appliance is still running.
-  **WARNING:** Never leave the appliance unattended while in use.

- 1 Remove all packaging material and labels from the appliance.
- 2 Wash the lids, cups and blade assembly in warm, soapy water with a soft cloth. **Use caution when washing the blade assembly as the blades are very sharp.**
- 3 Rinse and dry thoroughly.
- 4 Cups, lids and blade assembly are all dishwasher safe. It is recommended that the lids and attachments be placed on the top rack. Ensure that the blade assembly is removed from the cups before placing in the dishwasher.
- 5 Wipe the motor base clean with a damp cloth.

## ASSEMBLY

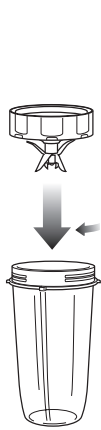

Fig. 1

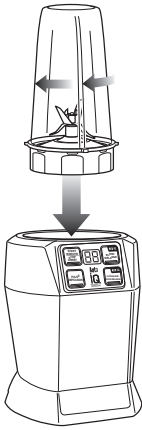

Fig. 2

## USE

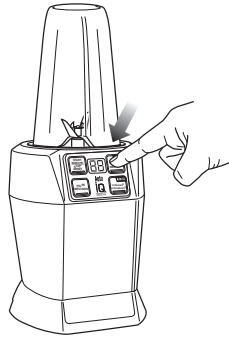

Fig. 3

## REMOVAL



Fig. 4

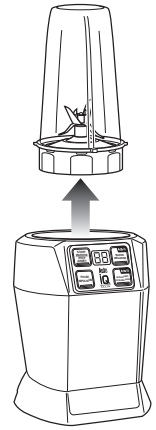

Fig. 5

**▲ IMPORTANT:** Place the motor base on a clean, dry, level surface such as a counter or table top.

- 1 Make sure that the motor base is plugged in for use. **No lights will turn on.**
- 2 Add ingredients to the cup.

**NOTE:** Do not overfill! To avoid spilling, do not add ingredients past the "MAX" fill line.

- 3 Place the blade assembly onto the cup and twist it on tightly until you have a good seal. **(Fig. 1)**
- 4 Turn the cup upside down and place it onto the motor base, aligning the tabs on the cup with the motor base. Turn it clockwise, until you feel it click into place. The Timer light will illuminate. **(Fig. 2)**
- 5 Press one of the buttons to activate. **(Fig. 3)**

**NOTE:** When using the AUTO-iQ™ presets, the unit will operate using pulses, pauses and continuous runs. The pauses allow the contents of the cup to settle. When the timer reaches "0", it will stop by itself.

- 6 To remove the cup, ensure that the motor has stopped running. Then turn the cup counter clockwise **(Fig. 4)** and pull straight up to remove. **(Fig. 5)**
- 7 Turn the cup upright and remove the blade assembly by twisting the blade assembly counter clockwise. Be sure to store the blade assembly attached to an empty cup when not in use.
- 8 Twist the Sip & Seal™ lid onto the cup to enjoy your drink on the go. Press flip top cap firmly into the opening to get the best seal. The flip top cap locks open when pressed backward.
- 9 Make sure that the motor base is unplugged when not in use.
- 10 To remove the motor base unit, tip the unit forward from the rear to easily disengage the suction cups.

## Suggested Uses

PURPOSE / FUNCTION	SUGGESTED CUP	TYPE OF FOOD
Chopping / Pulsing	530 mL (18 oz.) 710 mL (24 oz.)	Salsa Leafy Herbs
Mixing	530 mL (18 oz.) 710 mL (24 oz.)	Batters Dips
Sauces	530 mL (18 oz.) 710 mL (24 oz.)	Vinaigrettes Salad Dressings Simple Sauces
Frozen Blending	530 mL (18 oz.) 710 mL (24 oz.) 950 mL (32 oz.)	Ice Frozen Fruit Ice Cream
Nutrient Juices/Smoothies	530 mL (18 oz.) 710 mL (24 oz.) 950 mL (32 oz.)	Fruits Vegetables Leafy Greens

**CAUTION:** DO NOT process dry ingredients without adding liquid to the cup. This product is not intended for dry blending.

### FILLING YOUR NUTRI NINJA®

For best results, always follow recipe directions when filling your Nutri Ninja® cups. When you're not using a recipe, use the following guidelines:

Start with your Fresh Fruit or Veggies. Then add any Nuts, Seeds or Powder followed by any liquids like Juice or Milk. More liquid can help to integrate powder. Then add your Frozen Fruit and Ice. Remember to securely tighten the blade and don't overfill the cups. (Fig. 6)

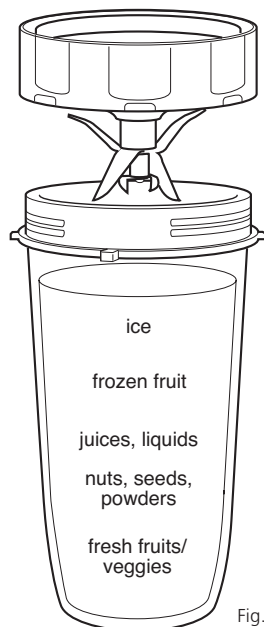

Fig. 6

# Care & Maintenance

## HOW TO CLEAN

**⚠ CAUTION:** Make sure that the motor base is unplugged from the power source before inserting or removing any attachment and before cleaning.

**⚠ CAUTION: DO NOT** immerse the motor base into water or any other liquid.

- 1 Separate/remove all parts from each other.
- 2 Clean the motor base with a damp cloth and wipe dry.
- 3 Place cups in the dishwasher. Place the lids and attachments on the top rack. **Use caution when handling the blade assemblies as the blades are very sharp.**

**NOTE:** You may also wash the cups by filling the cup to the Max fill line with warm water and a drop of dish washing detergent, placing the blade assembly on the cup and pulsing a few times. Do not fill the cup more than Max fill line with water because it will overflow. Once clean, remove the cup from the motor base. Rinse the cup, attachment and lid under running water. Allow all the parts to dry before storing.

If the appliance needs servicing, please call customer service at 1-877-646-5288.

## HOW TO STORE

- 1 Store the *Nutri Ninja® with AUTO-iQ™* upright. Secure the power cord underneath the base by wrapping the cord around the cord wrap. Do not place anything on top. Store the cups and the rest of the attachments along side the appliance where they will not be damaged and won't cause a hazard.

## RESETTING THE MOTOR THERMOSTAT

The *Nutri Ninja® with AUTO-iQ™* features a unique safety system which prevents damage to the unit's motor and drive system should you inadvertently overload your appliance. If the appliance is being overloaded, the motor will stop. To reset the appliance, follow the resetting procedure below:

- 1 Unplug the appliance from the electrical outlet.
- 2 Remove and empty the cup and ensure that no food is jamming the cutting blades.
- 3 Allow the appliance to cool for approximately 30 minutes.
- 4 Re-install the cup onto the base and re-plug the appliance into the electrical outlet.
- 5 Proceed to use the appliance as before while making sure not to exceed the recommended maximum capacities.

# Troubleshooting Guide

PROBLEMS	POSSIBLE REASONS & SOLUTIONS
<b>Unit doesn't turn on.</b>	<ul style="list-style-type: none"><li>• Make sure the unit is plugged in</li><li>• Insert and rotate cup clockwise in the base until it "clicks". Display should turn on.</li></ul>
<b>Unit doesn't turn off.</b>	<ul style="list-style-type: none"><li>• Remove cup from base by rotating cup counter clockwise and lifting out. Display should turn off. Unplug the power cord from the outlet.</li></ul>
<b>Lid/blade assembly hard to assemble.</b>	<ul style="list-style-type: none"><li>• Set the cup on a level surface. Place the lid or blade assembly on the top of the cup and align the threads so that the lid/blades sit flat on the cup. Twist clockwise so that the lid/blades evenly align to the cup until you have a tight seal.</li></ul>
<b>Food is not evenly chopped.</b>	<ul style="list-style-type: none"><li>• For best results when chopping, make sure all ingredients are as dry as possible. Cut pieces down to even sizes, and reduce the amount of food in the cup. Use very short pulses by quickly pressing the "PULSE" button.</li></ul>
<b>Doesn't mix well, food gets stuck.</b>	<ul style="list-style-type: none"><li>• Using the AUTO-iQ™ programs is the easiest way to achieve great results. The pulses and pauses allow the food to settle towards the blade. If food is routinely getting stuck adding some liquid will usually help.</li><li>• When packing the cups, start with fresh items, then powders/nuts. Add liquids, and finally frozen items or ice.</li></ul>
<b>Unit moves on counter while blending.</b>	<ul style="list-style-type: none"><li>• Make sure the surface as well as the feet of the unit are clean and dry.</li></ul>
<b>Unit is difficult to remove from counter for storage.</b>	<ul style="list-style-type: none"><li>• Tip unit forward from the back to easily disengage the suction feet.</li></ul>

## Replacement Parts

### ORDERING REPLACEMENT PARTS

To order additional parts and attachments, please visit our website: [www.ninjakitchen.com](http://www.ninjakitchen.com) or feel free to contact customer service: 1-877-646-5288.

## Sample Recipes

### Watermelon Cooler

Ingredients:

- ¼ pear, seeded, cut into chunks
- 2 large fresh basil leaves with stems removed
- 280 g (2 cups) chilled watermelon, seeded, cut into chunks

Directions:

1. Place all of the ingredients into the 530 mL (24 oz.) Nutri Ninja® Cup in the order listed, starting with the pear.
2. Select AUTO-iQ™ BLEND.

### Purple Potion

Ingredients:

- 115 grams (¾ cup) roasted beets, 2.5 cm chunks
- 130 grams (1 cup) frozen blueberries
- 300 mL (1¼ cup) carrot juice

Directions:

1. Place all the ingredients into the regular 530 mL (24 oz.) Nutri Ninja® Cup in the order listed, starting with the beets.
2. Select AUTO-iQ™ ULTRA BLEND.

### Easy Weeknight Burgers

Ingredients:

- 225 g (8 ounces) London Broil, trimmed of fat, cut into 5 cm (2-inch) pieces
- Kosher salt and fresh ground black pepper to taste
- 2 hamburger buns, sliced
- Toppings of choice

Directions:

1. Place the meat in the Ninja 530 mL (24 oz.) cup. Lock cup into base and press START|STOP for 15 seconds.
2. Season ground meat with salt and pepper and form into two patties.
3. Lightly coat a nonstick skillet with cooking spray. Over medium heat, cook the burgers to desired doneness, about 4-5 minutes per side for medium.
4. Serve each burger on a bun with toppings of choice.





# EURO-PRO

## ONE (1) YEAR LIMITED WARRANTY

**EURO-PRO Operating LLC** warrants this product to be free from material defects and workmanship for a period of one (1) year from the date of purchase when utilized for normal household use, subject to the following conditions, exclusions and exceptions.

The liability of **EURO-PRO Operating LLC** is limited solely to the cost of the repair or replacement of the unit at our option. This Limited Warranty does not cover normal wear of parts and does not apply to any unit that has been tampered with or used for commercial purposes. This Limited Warranty does not cover damage caused by misuse, abuse, negligent handling or damage due to faulty packaging or mishandling in transit. This Limited Warranty does not cover damage or defects caused by or resulting from damages from shipping or repairs, service or alteration to the product or any of its parts, which have been performed by a repair person not authorized by **EURO-PRO Operating LLC**.

If your appliance fails to operate properly while in use under normal household conditions within the Limited Warranty period, you may return the complete appliance and accessories with proof of purchase and date, freight prepaid. For Customer Service support, call 1-877-646-5288 or visit our website [www.ninjakitchen.com](http://www.ninjakitchen.com).

If the appliance is found by **EURO-PRO Operating LLC** to be defective, in **EURO-PRO Operating LLC's** sole discretion, we will repair or replace it free of charge. Proof of purchase date and a check made payable to **EURO-PRO Operating LLC** in the amount of \$19.95 to cover the cost of return shipping and handling must be included.\*

This Limited Warranty is extended to the original purchaser of the unit and excludes all other legal, implied and/or conventional warranties. The responsibility of **EURO-PRO Operating LLC** if any, is limited to the specific obligations expressly assumed by it under the terms of this Limited Warranty. **In no event is EURO-PRO Operating LLC** liable for incidental or consequential damages to anyone of any nature whatsoever. Some states do not permit the exclusion or limitation of incidental or consequential damages, so the above may not apply to you.

This Limited Warranty gives you specific legal rights, and you may also have other rights which vary from state to state or from province to province.

**\*IMPORTANT: Carefully pack item to avoid damage in shipping. Be sure to include proof of purchase date and to attach tag to item before packing with your name, complete address and phone number with a note giving purchase information, model number and what you believe is the problem with the item. We recommend you insure the package (as damage in shipping is not covered by your Limited Warranty). Mark the outside of your package "ATTENTION CUSTOMER SERVICE".**

---

## Product Registration

Please visit [www.ninjakitchen.com](http://www.ninjakitchen.com) or call **1-877-646-5288** to register your new **Ninja®** product within ten (10) days of purchase. You will be asked to provide the store name, date of purchase and model number along with your name and address.

The registration will enable us to contact you in the unlikely event of a product safety notification. By registering you acknowledge to have read and understood the instructions for use, and warnings set forth in the accompanying instructions.

Euro-Pro Operating LLC  
US: Newton, MA 02459  
CAN: Ville St-Laurent, QC H4S 1A7  
1-877-646-5288  
[www.ninjakitchen.com](http://www.ninjakitchen.com)

Illustrations may differ from actual product. We are constantly striving to improve our products, therefore the specifications contained herein are subject to change without notice.

# Familiarisez-vous avec votre mélangeur Nutri Ninja<sup>MD</sup> avec AUTO-iQ<sup>MC</sup>

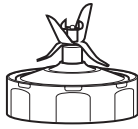

**a**



**b**

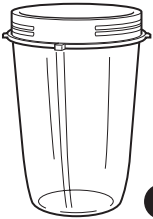

**c**

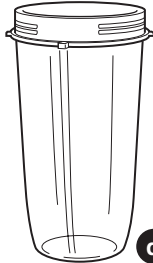

**d**

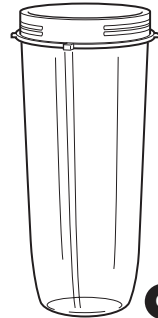

**e**

compris avec certains modèles

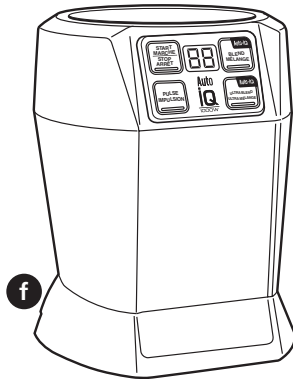

**f**

**a** Jeu de lames Pro Extractor Blades<sup>MC</sup>

**b** Couvercle Sip & Seal<sup>MD</sup>

**c** Petit gobelet Nutri Ninja<sup>MD</sup>, 530 mL (18 oz.)

**d** Gobelet Nutri Ninja<sup>MD</sup> régulier, 710 mL (24 oz.)

**e** Gobelet Nutri Ninja<sup>MD</sup> géant pour portions multiples, 950 mL (32 oz.)  
(compris avec certains modèles)

**f** Bloc-moteur

**g** Guide d'inspiration (non illustré, compris avec certains modèles)

**h** Livres de recettes (non illustré, compris avec certains modèles)

**REMARQUE :** Le nombre et la dimension des accessoires compris avec l'appareil dépendent de la configuration du modèle. Tous les modèles comprennent un bloc-moteur, un jeu de lames, certains gobelets Nutri Ninja<sup>MD</sup>, des couvercles Sip & Seal<sup>MC</sup>, et des instructions.

Bienvenue dans l'univers Ninja<sup>MD</sup> AUTO-iQ<sup>MC</sup>! Le mélangeur Nutri Ninja<sup>MD</sup> avec AUTO-iQ<sup>MC</sup> comporte des réglages préprogrammés qui simplifient grandement la préparation des repas et des boissons. Ces réglages comportent une durée de fonctionnement précise pour offrir des résultats uniformes et délicieux. L'appareil s'arrête sans intervention de votre part; il suffit d'appuyer sur un bouton et vous pourrez déguster vos recettes!

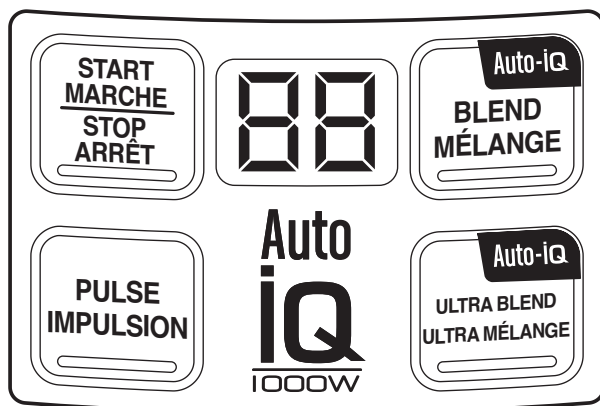

#### CARACTÉRISTIQUES :

- Extraction des vitamines et des nutriments
- Moteur de 1 000 W
- Interface utilisateur :

##### **DÉMARRAGE ET ARRÊT (« START | STOP »)**

Appuyez une fois sur le bouton pour faire fonctionner l'appareil en continu; appuyez de nouveau sur le bouton pour augmenter les secondes affichées à la minuterie (jusqu'à 60 secondes).

##### **IMPULSIONS (« PULSE »)**

Réglage activé uniquement lorsque le bouton est enfoncé. Appuyez brièvement sur le bouton pour obtenir de courtes impulsions. La minuterie compte les secondes tant que le bouton est enfoncé.

##### **MÉLANGE AUTO-iQ<sup>MC</sup>**

Réglage pour le mélange continu et par impulsions des ingrédients frais ou mous afin d'obtenir une consistance lisse et homogène. Minuterie avec compte à rebours.

##### **BROYAGE AUTO-iQ<sup>MC</sup>**

Réglage pour le mélange continu et par impulsions des ingrédients surgelés, fibreux ou durs afin d'obtenir une consistance lisse et homogène. Minuterie avec compte à rebours.

- Boissons et jus sains personnalisés
- Couverts Sip & Seal<sup>MC</sup> pour des boissons à emporter
- Gobelets Nutri Ninja<sup>MD</sup> sans bisphénol A (BPA)
- Rangement du cordon

# Avant La Première Utilisation

## VEUILLEZ GARDER À L'ESPRIT CES DIRECTIVES DE SÉCURITÉ IMPORTANTES LORSQUE VOUS UTILISEZ L'APPAREIL :

-  **IMPORTANT** : Les accessoires sont interchangeables.
-  **MISE EN GARDE** : Les lames sont coupantes! Soyez extrêmement prudent lorsque vous manipulez les jeux de lames.  
**Manipulez toujours les jeux de lames en tenant l'arbre.**
-  **IMPORTANT** : Ne faites pas fonctionner l'appareil à vide.
-  **MISE EN GARDE : NE MÉLANGEZ PAS DES ALIMENTS OU DES LIQUIDES CHAUDS.**
-  **MISE EN GARDE** : Ne retirez jamais le gobelet lorsque l'appareil est en marche.
-  **AVERTISSEMENT** : Ne laissez jamais l'appareil sans surveillance pendant l'utilisation.

- 1 Retirez tous les composants d'emballage et toutes les étiquettes de l'appareil.
- 2 Avec un linge doux, lavez les couvercles, les gobelets et le jeu de lames à l'eau savonneuse tiède. **Soyez prudent lorsque vous nettoyez le jeu de lames, car les lames sont très coupantes.**
- 3 Rincez et séchez complètement les pièces.
- 4 Les couvercles, les gobelets et le jeu de lames peuvent être lavés au lave-vaisselle. Il est recommandé de placer les couvercles et les accessoires dans le panier supérieur du lave-vaisselle. Veuillez retirer le jeu de lames des gobelets avant de les mettre dans le lave-vaisselle.
- 5 Nettoyez le bloc-moteur avec un chiffon humide.

# Mode d'emploi

## ASSEMBLAGE

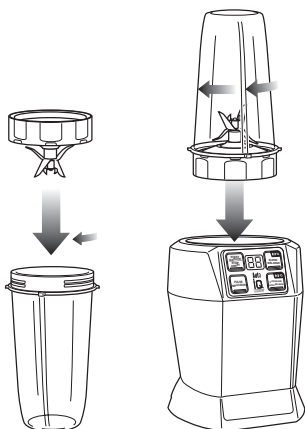

Fig. 1

Fig. 2

## UTILISATION

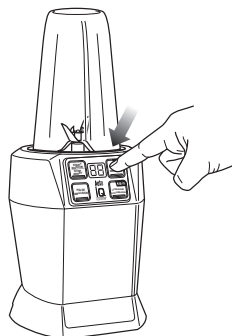

Fig. 3

## DÉMONTAGE

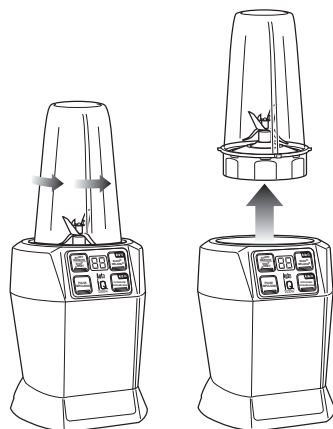

Fig. 4

Fig. 5

**⚠ IMPORTANT :** Déposez le bloc-moteur sur une surface propre, sèche et de niveau, comme un comptoir ou une table.

1 Assurez-vous que le bloc-moteur est branché avant d'utiliser l'appareil. **Aucun témoin lumineux n'est allumé.**

2 Ajoutez les ingrédients dans le gobelet.

**REMARQUE :** Ne remplissez pas le gobelet excessivement! Pour éviter les dégâts, veillez à ce que les ingrédients ne dépassent pas la ligne de remplissage « Max ».

3 Vissez fermement le jeu de lames sur le gobelet jusqu'à ce que l'assemblage soit étanche. (Fig. 1)

4 Retournez le gobelet et placez-le à l'envers sur le bloc-moteur, en alignant les onglets du gobelet avec le bloc-moteur. Tournez le gobelet dans le sens des aiguilles d'une montre jusqu'à ce qu'il s'enclenche en place. Le témoin de minuterie s'allume. (Fig. 2)

5 Appuyez sur l'un des boutons pour mettre l'appareil en marche. (Fig. 3)

**REMARQUE :** Lors de l'utilisation des réglages AUTO-iQ<sup>MC</sup> programmés, l'appareil fonctionne en mode par impulsions et en continu, et interrompt le cycle (pause). Les pauses permettent aux ingrédients de reposer dans le gobelet. Lorsque la minuterie affiche « 0 », l'appareil s'arrête automatiquement.

6 Avant de retirer le gobelet, assurez-vous que le moteur cesse de tourner. Ensuite, faites tourner le gobelet dans le sens contraire des aiguilles d'une montre (Fig. 4) et tirez-le vers le haut pour le retirer de l'appareil. (Fig. 5)

7 Retournez le gobelet à l'endroit et enlevez le jeu de lames en le tournant dans le sens contraire des aiguilles d'une montre. Lorsqu'il n'est pas utilisé, assurez-vous de verrouiller le jeu de lames à un gobelet avant de le ranger.

8 Vissez le couvercle Sip & Seal<sup>MC</sup> sur le gobelet pour déguster une boisson à emporter. Enfoncez fermement le bouchon à rabat dans l'ouverture du couvercle pour en assurer l'étanchéité. Le bouchon à rabat se verrouille en position ouverte lorsqu'il est enfoncé dans l'autre sens.

9 Assurez-vous que le bloc-moteur est débranché lorsque l'appareil n'est pas utilisé.

10 En le tenant par l'arrière, inclinez l'appareil vers l'avant afin de dégager facilement les pieds à ventouse pour soulever le bloc-moteur.

## Utilisations suggérées

UTILISATION / FONCTION	GOBELET SUGGÉRÉ	TYPE D'ALIMENT
Hachage / mode par impulsions	530 mL (18 oz.) 710 mL (24 oz.)	Salsa Fines herbes à feuilles
Mélange	530 mL (18 oz.) 710 mL (24 oz.)	Préparations de pâte Trempettes
Sauces	530 mL (18 oz.) 710 mL (24 oz.)	Vinaigrettes Sauces à salade Sauces simples
Mélange surgelé	530 mL (18 oz.) 710 mL (24 oz.) 950 mL (32 oz.)	Glace Fruits surgelés Crème glacée
Jus / frappés nutritifs	530 mL (18 oz.) 710 mL (24 oz.) 950 mL (32 oz.)	Légumes Légumes verts feuillus

**⚠ NE MÉLANGEZ PAS** des ingrédients secs sans ajouter du liquide dans le gobelet. Cet appareil n'est pas conçu pour le mélange à sec.

### REPLISSAGE DE VOTRE NUTRI NINJA<sup>MD</sup>

Pour des résultats optimaux, suivez toujours les directives de la recette lorsque vous remplissez les gobelets Nutri Ninja<sup>MD</sup>. Lorsque vous utilisez le mélangeur sans recette, respectez les lignes directrices suivantes :

Ajoutez d'abord les fruits et les légumes frais. Ensuite, ajoutez les noix, les graines et les aliments en poudre avant de verser les liquides, comme du lait ou du jus. L'ajout d'une plus grande quantité de liquide peut favoriser l'absorption des aliments en poudre dans le mélange. Finalement, ajoutez les glaçons et les aliments surgelés. N'oubliez pas de fixer la lame solidement et ne remplissez pas excessivement les gobelets. (Fig. 6)

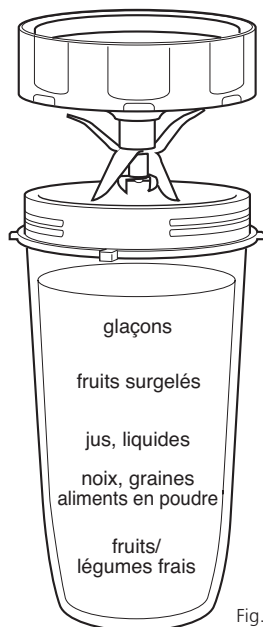

Fig. 6

## Soins et entretien

### NETTOYAGE

**⚠ MISE EN GARDE :** Assurez-vous que le bloc-moteur est débranché avant d'insérer ou de retirer des accessoires pour les laver.

**⚠ MISE EN GARDE :** N'immergez PAS le bloc-moteur dans l'eau ni dans un autre liquide.

- 1 Retirez et désassemblez toutes les pièces.
- 2 Nettoyez le bloc-moteur avec un linge humide et essuyez-le pour le sécher.
- 3 Mettez les gobelets dans le lave-vaisselle. Mettez les couvercles et les accessoires dans le panier supérieur. **Soyez prudent lorsque vous nettoyez les jeux de lames, car les lames sont très coupantes.**

**REMARQUE :** Pour nettoyer les gobelets, vous pouvez aussi les remplir au trois quarts d'eau tiède avec une goutte de détergent à vaisselle. Mettez ensuite le jeu de lames sur le gobelet et activez le mode par impulsions à quelques reprises. Pour éviter les dégâts, veillez à ce que l'eau ne dépasse pas la ligne de remplissage « Max ». Une fois propre, retirez le gobelet du bloc-moteur. Rincez le gobelet, l'accessoire et le couvercle à l'eau courante. Laissez sécher toutes les pièces avant de les ranger.

### RANGEMENT

- 1 Rangez le mélangeur **Nutri Ninja<sup>MD</sup> avec AUTO-iQ<sup>MC</sup>** en position verticale. Fixez le cordon d'alimentation sous le bloc-moteur en enroulant le cordon autour du support d'enroulement. Ne déposez aucun objet sur le mélangeur. Rangez les gobelets et les autres accessoires à côté du mélangeur ou dans une armoire à l'abri des dommages et des risques pour la sécurité.

### RÉINITIALISATION DU THERMOSTAT DU MOTEUR

Le mélangeur Nutri Ninja<sup>MC</sup> avec AUTO-iQ<sup>MC</sup> comporte un mécanisme de sécurité pour prévenir les dommages au moteur et au système d'entraînement en cas de surcharge accidentelle de votre appareil. En cas de surcharge de l'appareil, le moteur s'arrête automatiquement. Pour réinitialiser l'appareil, suivez la procédure ci-dessous :

- 1 Débranchez l'appareil de la prise de courant.
- 2 Retirez et videz le gobelet en vous assurant qu'il n'y a aucun aliment qui bloque les lames.
- 3 Laissez refroidir l'appareil pendant environ 30 minutes.
- 4 Remettez le gobelet sur le bloc-moteur et branchez l'appareil dans la prise électrique.
- 5 Utilisez l'appareil comme d'habitude, en veillant à ne pas excéder la capacité maximale.

# Guide de dépannage

PROBLÈMES	CAUSES ET SOLUTIONS POSSIBLES
<b>L'appareil ne se met pas en marche.</b>	<ul style="list-style-type: none"><li>• Vérifiez que l'appareil est branché.</li><li>• Insérez le gobelet et tournez-le dans le sens des aiguilles d'une montre jusqu'à ce qu'il s'enclenche. L'affichage devrait s'allumer.</li></ul>
<b>L'appareil ne s'éteint pas.</b>	<ul style="list-style-type: none"><li>• Retirez le gobelet en le tournant dans le sens contraire des aiguilles d'une montre, puis tirez-le vers le haut pour le dégager de l'appareil. L'affichage devrait s'éteindre. Débranchez le cordon d'alimentation de la prise de courant.</li></ul>
<b>Il est difficile d'assembler le couvercle/jeu de lames.</b>	<ul style="list-style-type: none"><li>• Posez le gobelet sur une surface plane. Mettez le couvercle ou le jeu de lames sur le gobelet et alignez les filetages afin que le couvercle/jeu de lames repose à plat sur le gobelet. Tournez le couvercle/jeu de lames dans le sens des aiguilles d'une montre afin que l'assemblage soit aligné correctement et bien étanche.</li></ul>
<b>Les aliments ne sont pas hachés uniformément.</b>	<ul style="list-style-type: none"><li>• Pour des résultats optimaux lors du hachage, assurez-vous que les ingrédients sont aussi secs que possible. Coupez les ingrédients en morceaux de taille uniforme et hachez de plus petites quantités d'aliments à la fois. Utilisez de très brèves impulsions en appuyant brièvement sur le bouton « PULSE ».</li></ul>
<b>L'appareil ne mélange pas bien les aliments; les ingrédients bloquent les lames.</b>	<ul style="list-style-type: none"><li>• L'utilisation des réglages AUTO-iQ<sup>MC</sup> est le moyen le plus simple d'obtenir d'excellents résultats. Les impulsions et les pauses permettent aux aliments de reposer sur les lames. En règle générale, il suffit d'ajouter du liquide pour dégager les aliments qui restent collés.</li><li>• Lors du remplissage des gobelets, ajoutez d'abord les ingrédients frais, puis les aliments en poudre/noix.</li><li>• Ajoutez ensuite les liquides, puis les ingrédients surgelés ou les glaçons.</li></ul>
<b>L'appareil se déplace sur le comptoir lors du mélange.</b>	<ul style="list-style-type: none"><li>• Assurez-vous que la surface sur laquelle repose l'appareil ainsi que les pieds de celui-ci sont propres et secs.</li></ul>
<b>Il est difficile de dégager l'appareil du comptoir pour le rangement.</b>	<ul style="list-style-type: none"><li>• En le tenant par l'arrière, inclinez l'appareil vers l'avant afin de dégager facilement les pieds à ventouse.</li></ul>

## Pièces de rechange

### COMMANDE DE PIÈCES DE RECHANGE

Pour commander des pièces de remplacement, veuillez visiter notre site web : [www.ninjakitchen.com](http://www.ninjakitchen.com) ou contacter le service à la clientèle : 1-877-646-5288.



# Exemples de recettes

## Granité au melon d'eau

Ingrédients :

¼ de poire épépinée et coupée en morceaux

2 grandes feuilles de basilic sans la tige

280 g (2 tasses) de melon d'eau froide coupée en morceaux, sans les pépins

Instructions :

1. Placez tous les ingrédients dans le gobelet Nutri Ninja<sup>MD</sup> de 710 mL (24 oz.), dans l'ordre indiqué en commençant par les morceaux de poire.
2. Sélectionnez la régle de mélange AUTO-iQ<sup>MC</sup> BLEND.

## Potion pourpre

Ingrédients :

115 g (¾ tasse) de betteraves rôties, coupées en morceaux

130 g (1 tasse) de bleuets surgelés

300 mL (1¼ tasse) de jus de carotte

Instructions :

1. Placez tous les ingrédients dans le gobelet Nutri Ninja<sup>MD</sup> de 710 mL (24 oz.), dans l'ordre indiqué en commençant par les morceaux de betterave.
2. Sélectionnez la régle de mélange ultra AUTO-iQ<sup>MC</sup> ULTRA BLEND.

## Hamburgers en toute simplicité pour les soirs de semaine

Ingrédients :

Bifteck de flanc roulé de 225 g (8 oz), tranché en morceaux de 5 cm (2 po)

Sel casher et poivre fraîchement moulu, au goût

2 pains à hamburger, coupés en deux

Garnitures au choix

Instructions :

1. Mettez la viande dans le gobelet Ninja de 710 mL (24 oz.). Verrouillez le gobelet sur le bloc-moteur; appuyez sur le bouton marche/arrêt « START|STOP » et maintenez-le enfoncé pendant 15 secondes.
2. Assaisonnez la viande hachée avec du sel et du poivre, puis formez deux boulettes.
3. Vaporiser légèrement une plaque chauffante antiadhésive avec un enduit de cuisson. Cuisez les boulettes à feu moyen jusqu'à la cuisson désirée, soit environ 4 à 5 minutes par côté pour une cuisson à point.
4. Servez les boulettes sur un pain à hamburger, en ajoutant les garnitures de votre choix.



# EURO-PRO

## GARANTIE LIMITÉE D'UN (1) AN

**EURO-PRO Operating LLC** garantit ce produit contre toute défectuosité de matériel ou de main-d'œuvre pour une période d'un (1) an à compter de la date d'achat, dans le cadre d'une utilisation domestique normale, en vertu des conditions, exclusions et exceptions suivantes.

La responsabilité d'**EURO-PRO Operating LLC** se limite au coût des réparations ou du remplacement de l'appareil, à sa discrétion. Cette garantie limitée ne couvre pas l'usure normale des pièces et ne s'applique pas aux appareils ayant été altérés ou utilisés à des fins commerciales. Cette garantie limitée ne couvre pas les dommages causés par une mauvaise utilisation, l'usage abusif, la négligence lors de la manipulation, un emballage inadéquat ou la mauvaise manipulation en transit. Cette garantie limitée ne couvre pas les dommages ou défauts causés par ou résultant du transport, des réparations, ou de l'entretien ni de l'altération du produit ou de ses pièces, effectués par un réparateur non autorisé par **EURO-PRO Operating LLC**.

Si votre appareil ne fonctionne pas correctement dans des conditions d'utilisation domestiques normales, et ce, pendant la période de garantie, vous pouvez retourner l'appareil et les accessoires avec la preuve et la date d'achat, port payé. Pour le Service à la clientèle, appelez le 1-877-646-5288 ou visitez notre site Web : [www.ninjakitchen.com](http://www.ninjakitchen.com).

Si **EURO-PRO Operating LLC** constate que l'appareil est défectueux, à la seule discrétion d'**EURO-PRO Operating LLC**, nous le réparerons ou le remplacerons sans frais. Vous devez inclure une preuve de la date d'achat ainsi qu'un chèque de 19,95 \$ au nom d'**EURO-PRO Operating LLC** au pour couvrir les frais d'expédition et de manutention du retour du produit.\*

Cette garantie limitée s'applique à l'acheteur original de l'appareil et exclut toutes les autres garanties juridiques, implicites ou conventionnelles. Le cas échéant, la responsabilité d'**EURO-PRO Operating LLC** se limite aux obligations spécifiques expressément énoncées au titre de cette garantie limitée.

En aucun cas **EURO-PRO Operating LLC** ne peut être tenue responsable d'incidents ou de dommages indirects à quiconque et de toute nature que ce soit. Certains états et certaines provinces n'autorisent pas l'exclusion ou la limitation de dommages accessoires ou indirects; dans ce cas, cette disposition ne s'appliquerait pas.

La garantie limitée vous confère des droits juridiques auxquels peuvent s'ajouter d'autres droits qui varient d'un État à l'autre et d'une province à l'autre.

**\*IMPORTANT : Emballez soigneusement l'appareil pour éviter tout dommage lors du transport. Assurez-vous que la preuve d'achat soit incluse et qu'une étiquette indiquant votre nom, adresse complète et numéro de téléphone, ainsi qu'une note avec les renseignements sur l'achat, le numéro de modèle et le problème, soient attachées à l'appareil. Nous vous recommandons d'assurer votre colis (puisque les dommages lors du transport ne sont pas couverts par la garantie limitée). Indiquez sur l'extérieur de votre colis « À L'ATTENTION DE : SERVICE À LA CLIENTÈLE ».**

## Enregistrement du produit

Veillez visiter le site Web [www.ninjakitchen.com](http://www.ninjakitchen.com) ou composer le 1-877-646-5288 pour enregistrer votre nouveau produit Ninja<sup>MD</sup> dans les dix (10) jours suivant l'achat. Vous devez fournir le nom du magasin, la date d'achat, le numéro de modèle, ainsi que votre nom et adresse.

L'enregistrement nous permettra de vous contacter dans l'éventualité peu probable d'un avis sur la sécurité du produit. En enregistrant votre produit, vous reconnaissez avoir lu et compris les instructions d'utilisation et les consignes de sécurité énoncées dans ce document.

Euro-Pro Operating LLC  
US: Newton, MA 02459  
CAN: Ville St-Laurent, QC H4S 1A7  
1-877-646-5288  
[www.ninjakitchen.com](http://www.ninjakitchen.com)

Nous nous efforçons sans cesse d'améliorer nos produits et, de ce fait, les spécifications décrites dans ce guide sont sujettes à des changements sans préavis.

# Questions or Problems? Des questions ou des problèmes?



**STOP**

Do not  
return  
to the  
store

## **CALL US.**

We are here to help with our  
hassle-free return service.



**ARRÊT**

Ne retournez  
pas au  
magasin

## **APPELLEZ-NOUS.**

Nous sommes ici pour vous  
aider avec notre service  
de retour sans souci.

Toll Free Customer Support Telephone:

Mon-Sat: 7am - 11pm, Sun: 9am - 8pm EST

Soutien à la clientèle par téléphone sans frais:

Lun-Sam: 7h - 23h, Dim: 9h - 20h HNE

**1-877-646-5288**

 [consumer-services@euro-pro.com](mailto:consumer-services@euro-pro.com)

© 2014 Euro-Pro Operating LLC

BL480C\_30\_BL481C\_30\_IB\_E\_F\_140919\_1

PRINTED IN CHINA / IMPRIMÉ EN CHINE