

NINJA

COFFEE BAR™/MC

CF080C

OWNER'S GUIDE
MANUEL DU PROPRIÉTAIRE



www.ninjacoffeebar.com

1-877-646-5288

IMPORTANT SAFEGUARDS

For Household Use Only

READ ALL INSTRUCTIONS BEFORE USING YOUR NINJA COFFEE BAR™.

Safety Signal Words

This manual and the safety labels attached to this appliance utilize signal words that signify safety hazards with different levels of severity.

Below are the words used and the definitions for these words:

- **WARNING** indicates a hazardous situation which, if not avoided, could result in death or serious injury.
- **CAUTION** indicates a hazardous situation which, if not avoided, could result in minor or moderate injury.
- **NOTICE** is used to address practices not related to physical injury.

The words “**WARNING**” and “**CAUTION**” are preceded by a triangle signifying that these are safety related.

The terms “**IMPORTANT**” and “**NOTE**” are also used to describe good ideas for better and more efficient equipment use.

WARNING:

To reduce the risk of fire, electric shock, serious injury, death or damage when using this appliance, follow these basic safety precautions.

General Precautions

- 1 Do not allow the appliance to be used by children. Close attention is necessary when used near children. This is not a toy.
- 2 To reduce the risk of electric shock, this appliance has a polarized plug (one blade is wider than the other). As a safety feature, this plug will fit into a polarized outlet only one way. If the plug does not fit fully into the outlet, reverse the plug. If it still does not fit, contact a qualified electrician. Do not force into outlet or try to modify to fit.
- 3 To protect against electrical shock, do not submerge the appliance or allow the power cord to come into contact with water or any other liquid.
- 4 Allow the appliance to cool before taking off parts and before cleaning.
- 5 Do not abuse the power cord. Never carry the appliance by the power cord or yank it to disconnect from electrical outlet; instead grasp the plug and pull to disconnect.
- 6 Do not operate any appliance with a damaged cord or plug, or after the appliance malfunctions, has been dropped or damaged in any manner.
- 7 Do not let the power cord hang over the edge of table or counter or touch hot surfaces such as the stove.
- 8 Extension cords are not recommended for use with this product.

THIS BOOK COVERS MODEL NUMBER:

CF080C

TECHNICAL SPECIFICATIONS

Voltage: 120V~, 60Hz.

Power: 1450 Watts

Water Reservoir

Capacity: 1.25 L

Ninja is a registered trademark of SharkNinja Operating LLC. **Ninja Coffee Bar** is a trademark of SharkNinja Operating LLC.

- 9 Do not remove the brew basket or carafe while the appliance is brewing. **Scalding may occur if any of these parts are removed during brewing cycles.**
- 10 The use of an accessory not recommended by the manufacturer may result in fire, electric shock, create an overflow condition and scalding hazard or personal injury.
- 11 Do not operate your appliance in an appliance garage or under a wall cabinet. When storing in an appliance garage always unplug the unit from the electrical outlet. Not doing so could create a risk of fire, especially if the appliance touches the walls of the garage or the door touches the unit as it closes.
- 19 Do not use a cracked or scratched carafe or a carafe having a loose or weakened handle.
- 20 Do not clean carafe with abrasive cleansers, steel wools pads, or other abrasive material.
- 21 Do not place carafe in microwave.
- 22 Do not expose carafe to extreme temperature changes.
- 23 Do not place on or near a hot gas or electric burner or in a heated oven.
- 24 Do not use for carbonated beverages.
- 25 Do not drink directly from the carafe! Liquid from the carafe may be very hot!
- 26 Do not use the carafe to store any other type of food when not in use.

Operating Notice

- 12 Clogging and backing up of water and/or coffee in the filter basket can occur under any or a combination of any of the following conditions: The use of too finely ground coffee, using two or more paper filters, using the permanent filter in conjunction with a paper filter, not cleaning coffee grounds from the permanent filter, or allowing coffee grounds to spill over the filter.
- 13 Always use appliance on a dry, level surface.
- 14 Do not use this appliance for anything other than its intended use. Do not use outdoors.
- 15 Do not touch hot surfaces. Use handles or knobs.
- 16 Do not touch warming plate while the brewer is in use.

Glass Carafe

- 17 The carafe is designed for use with this appliance. It must never be used on a range top.
- 18 Do not set a hot carafe on a wet or cold surface.

- 27 Ensure that the carafe is completely empty before starting a cleaning or brewing cycle. Starting a cycle with water or coffee in the carafe will cause an overflow.

Maintenance

- 28 Remove the power cord from the electrical outlet, allow to cool before removing brew basket, water reservoir, or filters and before surface cleaning.
- 29 Clean the glass carafe with a soft brush or sponge. Do not use a wire brush.
- 30 If the product is not operating properly contact SharkNinja Operating LLC at 1-877-646-5288 or www.ninjacoffeebar.com for examination, repair or adjustment.

Cord Statement

- 31 A short power-supply cord is provided to reduce the risks resulting from becoming entangled in or tripping over a longer cord.
- 32 Do not use extension cord with this product.

SAVE THESE INSTRUCTIONS

CONSIGNES DE SÉCURITÉ IMPORTANTES

Pour usage domestique seulement

LISEZ TOUTES LES INSTRUCTIONS AVANT D'UTILISER VOTRE APPAREIL NINJA COFFEE BAR^{MC}.

Mentions d'avertissement relatives à la sécurité

Ce manuel ainsi que les étiquettes de sécurité apposées sur cet appareil comportent des mentions d'avertissement indiquant des risques pour la sécurité assortis de différents degrés de gravité.

Voici les mentions de sécurité et la définition de celles-ci :

- **AVERTISSEMENT** indique une situation dangereuse qui, si elle n'est pas évitée, pourrait entraîner des blessures graves, voire mortelles.
- **MISE EN GARDE** indique une situation dangereuse qui, si elle n'est pas évitée, pourrait entraîner des blessures légères ou modérées.
- **AVIS ou REMARQUE** indique les pratiques qui ne sont pas relatives aux blessures corporelles.

Les mentions « **AVERTISSEMENT** » et « **MISE EN GARDE** » sont précédées d'un triangle symbolisant qu'elles concernent la sécurité.

Les mentions « **IMPORTANT** » et « **REMARQUE** » indiquent également des façons de faire un meilleur usage de l'appareil et d'en améliorer l'efficacité.

CE MANUEL CONCERNE LE MODÈLE :
CF080C

SPÉCIFICATIONS TECHNIQUES

Tension : 120V~, 60Hz.
Alimentation : 1450 Watts
Capacité du réservoir d'eau : 1.25 L

Ninja est une marque de commerce de SharkNinja Operating LLC. **Ninja Coffee Bar** est une marque de commerce de SharkNinja Operating LLC.

AVERTISSEMENT :

Afin de réduire les risques d'incendie, d'électrocution, de blessures graves ou mortelles et de dommages matériels lors de l'utilisation de cet appareil, veuillez respecter ces consignes de sécurité élémentaires.

Précautions générales

- 1 Ne laissez pas l'appareil être utilisé par des enfants. Une surveillance attentive est nécessaire lors de l'utilisation à proximité des enfants. Ceci n'est pas un jouet.
- 2 Afin de réduire les risques d'électrocution, cet appareil a été muni d'une fiche polarisée (une lame est plus large que l'autre). Par sécurité, cette fiche ne s'insère que dans un seul sens dans une prise polarisée. Si la fiche ne s'insère pas complètement dans la prise de courant, inversez-la. Si elle ne s'adapte toujours pas, contactez un électricien qualifié. Ne forcez pas et ne modifiez pas la fiche pour la brancher dans une prise murale.
- 3 Pour éviter les risques d'électrocution, n'immergez pas l'appareil et assurez-vous que le cordon d'alimentation n'entre pas en contact avec l'eau ou un autre liquide.
- 4 Laissez refroidir l'appareil avant de le démonter et de le nettoyer.
- 5 Prenez soin du cordon d'alimentation. Ne transportez jamais l'appareil en le tenant par le cordon. Ne débranchez jamais l'appareil de l'alimentation électrique en tirant sur le cordon.
- 6 N'utilisez pas l'appareil si sa fiche ou son cordon est endommagé(e), s'il a fait défaut ou s'il a été échappé ou endommagé.
- 7 Ne laissez pas le cordon traîner sur le dessus d'une table ou d'un comptoir. Ne le laissez pas entrer en contact avec des surfaces chaudes, comme la cuisinière.
- 8 Il n'est pas recommandé d'utiliser des rallonges électriques pour brancher cet appareil.
- 9 Ne retirez pas le panier-filtre ou la verseuse pendant

que l'appareil effectue un cycle d'infusion. **Vous pourriez vous brûler en retirant l'une de ces pièces pendant les cycles d'infusion.**

- 10 L'utilisation d'accessoires non recommandés par le fabricant peut causer un incendie, des brûlures ou des blessures, entraîner l'électrocution et (ou) provoquer un débordement.
- 11 N'utilisez pas l'appareil dans une armoire pour électroménager ni sous une armoire murale. Lorsque vous rangez l'appareil dans une armoire pour électroménager, assurez-vous de toujours débrancher l'appareil. Le non-respect de cette consigne présente un risque d'incendie, particulièrement si l'appareil est en contact avec la paroi de l'armoire ou si la porte d'armoire fermée touche l'appareil.

Avis concernant l'utilisation

- 12 L'obstruction et le refoulement de l'eau et (ou) du café dans le panier-filtre peut se produire dans l'une des circonstances suivantes (ou combinaison de ces circonstances) : l'utilisation de café dont la mouture est trop fine, l'utilisation de deux filtres en papier ou plus, l'utilisation du filtre permanent avec un filtre en papier, l'omission d'éliminer le marc de café dans le filtre permanent ou le débordement du marc de café dans le filtre.
- 13 Utilisez toujours l'appareil sur une surface sèche et de niveau.
- 14 N'utilisez l'appareil qu'aux fins pour lesquelles il est prévu. N'utilisez pas cet appareil à l'extérieur.
- 15 Ne touchez pas les surfaces chaudes. Utilisez toujours des poignées.
- 16 Ne touchez pas la plaque chauffante lorsque l'appareil est en marche.

Verseuse en verre

- 17 La verseuse est conçue pour être utilisée avec cet appareil. Ne l'utilisez jamais sur le dessus de la cuisinière.
- 18 Ne déposez pas une verseuse chaude sur une surface humide ou froide.
- 19 N'utilisez pas la verseuse si elle est fissurée ou égratignée, ou si sa poignée est lâche ou desserrée.
- 20 Ne nettoyez pas la verseuse avec des nettoyants

abrasifs, des tampons de laine d'acier ou d'autres produits abrasifs.

- 21 Ne mettez pas la verseuse dans le four à micro-ondes.
- 22 N'exposez pas la verseuse à des changements de température extrêmes.
- 23 Ne placez pas la verseuse sur un brûleur au gaz ou électrique ou près d'un brûleur, ni dans un four chaud.
- 24 Ne versez pas des boissons gazéifiées dans cette verseuse.
- 25 Ne buvez pas directement à même la verseuse! Le liquide dans la verseuse pourrait être très chaud!
- 26 Ne rangez pas des aliments, quelle qu'en soit la nature, dans la verseuse lorsque celle-ci n'est pas utilisée.
- 27 Assurez-vous que la carafe soit complètement vide avant de démarrer un cycle de nettoyage ou d'infusion. Si vous démarrez un cycle avec de l'eau ou du café dans la carafe, ceci mènera à un débordement.

Entretien

- 28 Débranchez le cordon d'alimentation, puis laissez refroidir l'appareil avant d'enlever le panier-filtre, le réservoir d'eau ou les filtres et avant tout nettoyage des surfaces.
- 29 Nettoyez la verseuse en verre avec une brosse à poils souples ou une éponge. N'utilisez pas une brosse métallique.
- 30 Si l'appareil ne fonctionne pas correctement, veuillez contacter SharkNinja Operating LLC en appelant au 1-877-646-5288 ou en visitant le site www.ninjacoffeebar.com pour vérification, réparation ou réglage.

Énoncé concernant le cordon d'alimentation

- 31 Cet appareil est doté d'un court cordon d'alimentation afin de réduire les risques de s'emmêler dans le cordon ou de trébucher.
- 32 N'utilisez pas de rallonge électrique avec cet appareil.

VEUILLEZ CONSERVER CES DIRECTIVES

Contents

Thank you for purchasing the Ninja Coffee Bar™.

Getting To Know Your Ninja Coffee Bar™	7
Control Panel	8
Features Of The Ninja Coffee Bar™	9
Before First Use	10
Setting The Clock & Program "PROG" Delay Brew	11
Assembly	12
Preparing For Use	14
Filling The Water Reservoir	14
How Much Coffee Do You Get In Your Cup	14
Would You Like A Hotter Coffee	15
Filling The Brew Basket With Coffee	15
Drip Stop	16
Intelligent Warming Plate	16
Stay Warm Button	16
Brewing Coffee	17
Classic And Rich	17
Over Ice	18
Specialty	18
Care & Maintenance	19
Cleaning After A Brew	19
How To Clean & Descale	19
Troubleshooting Guide	20
Replacement Parts	22
Warranty & Registration	41

FCC Statement

This device complies with part 15 of the FCC rules. Operation is subject to the following two conditions:

- 1) This device may not cause harmful interference, and
- 2) This device must accept any interference received, including interference that may cause undesired operation.

This equipment has been tested and found to comply with the limits for a Class B digital device, pursuant to Part 15 of the FCC rules. These limits are designed to provide reasonable protection against harmful interference in a residential installation. This equipment generates, uses and can radiate radio frequency energy and, if not installed and used in accordance with the instructions, may cause harmful interference to radio communications. However, there is no guarantee that the interference will not occur in a particular installation. If this equipment does cause harmful interference to radio or television reception, which can be determined by turning the equipment off and on, the user is encouraged to try to correct the interference by one or more of the following measures:

- a) Reorient or relocate the receiving antenna.
- b) Increase the separation between the equipment and the receiver.
- c) Connect the equipment into an outlet different from that which the receiver is connected.
- d) Consult the dealer or an experienced radio/TV technician for help.



Merci d'avoir acheté l'appareil Ninja Coffee Bar^{MC}.

Familiarisez-vous avec votre appareil Ninja Coffee Bar ^{MC}	23
Panneau de commande.....	24
Caractéristiques de l'appareil Ninja Coffee Bar ^{MC}	25
Avant la première utilisation	26
Réglage de l'horloge et de l'infusion différée.....	27
Assemblage.....	28
Préparatifs pour l'utilisation	30
Remplissage du réservoir d'eau	30
Quelle quantité de café obtenez-vous dans votre tasse?	30
Désirez-vous obtenir un café plus chaud?.....	31
Remplissage du panier-filtre avec le café moulu.....	31
Dispositif antigouttes.....	32
Plaque chauffante intelligente	32
Bouton de réchaud « Gardez Chaud ».....	32
Infusion du café	33
Infusion Classique et Riche	33
Infusion Sur Glace.....	34
Infusion de boissons de Spécialité.....	34
Soins et entretien.....	35
Nettoyage après l'infusion	35
Nettoyage et détartrage.....	35
Guide de dépannage.....	36
Pièces de rechange.....	38
Garantie et enregistrement	42

Énoncé relatif à la FCC

Cet appareil est conforme à la section 15 des règlements de la FCC. Son fonctionnement est soumis aux deux conditions suivantes:

- 1) Cet appareil ne doit pas causer d'interférences nuisibles;
- 2) Cet appareil doit accepter toute autre interférence reçue, y compris les interférences pouvant entraîner un fonctionnement non désiré.

Cet appareil a été testé et déclaré conforme aux limites pour appareils numériques de classe B, selon la section 15 des règlements de la FCC. Ces limites sont conçues pour fournir une protection raisonnable contre les interférences nocives dans un environnement domestique. Cet appareil produit, utilise et peut irradier une énergie de radiofréquence et, s'il n'est pas installé et utilisé conformément aux directives, peut causer des interférences nuisibles aux communications radio. Cependant, il n'y a aucune garantie que des interférences ne se produiront pas dans une installation donnée. Si cet appareil cause des interférences nuisibles à la réception des signaux de radio ou de télévision, ce qui peut être déterminé en allumant et en éteignant l'appareil, on encourage l'utilisateur à essayer de corriger ces interférences par l'un des moyens suivants:

- a) Réorienter l'antenne réceptrice ou la placer à un autre endroit.
- b) Augmenter la distance entre l'appareil et le récepteur.
- c) Brancher l'appareil dans une prise de courant autre que celle auquel il est branché actuellement.
- d) Communiquer avec un technicien radio/télévision pour obtenir de l'aide

Getting To Know Your Ninja Coffee Bar™

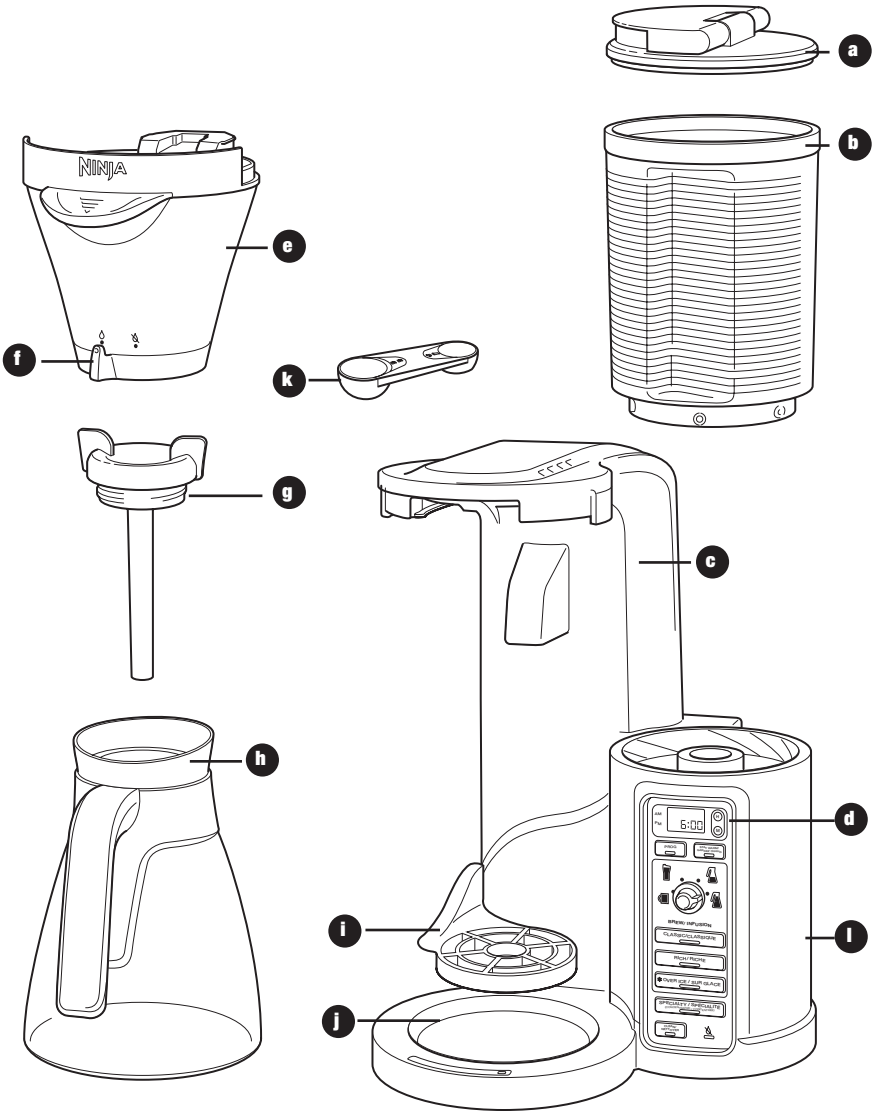

- a** Flip Top Water Reservoir Lid
- b** Removable Water Reservoir
- c** Brewer
- d** Control Panel
- e** Removable Brew Basket
- f** Drip Stop Toggle

- g** Brew-Through Carafe Lid
- h** Glass Carafe
- i** Multi-Serve Cup Platform
- j** Intelligent Warming Plate
- k** Double Sided Scoop: Carafe Side and Single Serve Side
- l** Power Cord & Wrap (not shown)

Control Panel

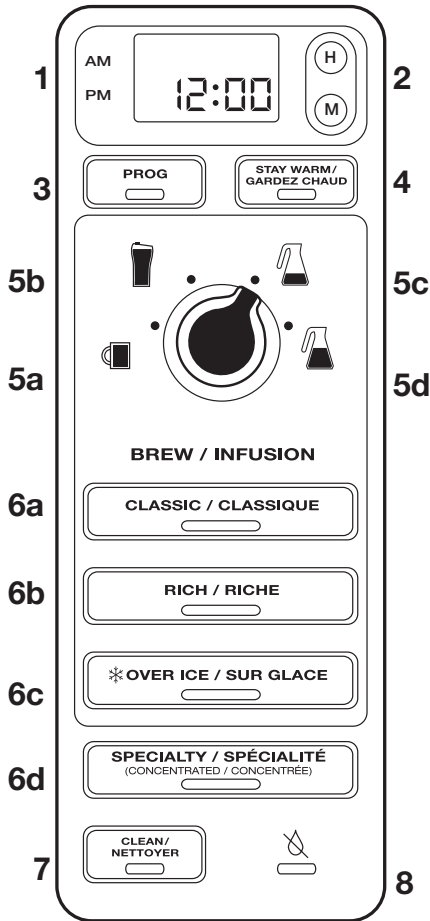

- 1 Programmable Digital Clock
- 2 Clock Hour and Minute Buttons
- 3 PROG Button
- 4 Stay Warm Button
- 5 Multi-Serve Dial
 - a Cup
 - b Travel Mug
 - c Half Carafe
 - d Full Carafe
- 6 Brew Types
 - a Classic Button
 - b Rich Button
 - c Over Ice Button
 - d Specialty (Concentrated) Button
- 7 Intelligent Clean Cycle Indicator/Button
- 8 Drip Stop Indicator

Features of the Ninja Coffee Bar™

- **Thermal Flavor Extraction Technology** - Blends Precision Water Delivery with automated controls for Calibrated Temperature, Pre-infusion, Coffee Saturation, and Flavor Richness. Ninja®'s Thermal Flavor Extraction technology can truly unlock the full flavor potential of your coffee.
- **Multi Serve** – Ability to brew directly into your favorite cup, travel mug, or carafe.
- **Brew Types** – Control the strength and style of your coffee:
 - a. Classic Brew for smooth, balanced hot coffee.
 - b. Rich Brew for a richer-than-classic and still smooth coffee with more room for milk and cream.
 - c. Over Ice Brew for smooth, rich, freshly brewed iced coffee that's not watered down.
 - d. Specialty Brew for a strong extract for specialty milk based drinks or blended iced drinks.
- **Multi Serve Cup Platform** – Pull it down and place your favorite cup on it and brew directly into it.
- **Removable Water Reservoir with Easy Access Flip Top Lid** – For quick and easy filling.
- **Auto-iQ™** – The Ninja Coffee Bar™ knows how much water to use for each size and brew type.
- **1.25 L Glass Carafe**
- **LED Control Panel with Programmable Digital Clock**
- **24-HR Programmable PROG Button** – Set it to automatically brew the following morning.
- **Drip Stop** – Stops the flow of coffee from the brew basket allowing you to pour a cup mid-brew; switch toggle to the closed position to prevent dripping once the brew cycle is finished.
- **Clean Function** – It illuminates when your Ninja Coffee Bar™ senses that there is hard water calcium build up in your brewer which can affect the flavor of your coffee. When it illuminates, follow the cleaning instructions in the Care & Maintenance section or printed on the back of your brewer.
- **Stay Warm Button** – Your warming plate will automatically turn on after brewing a carafe and turn off after 2 hours. The Stay Warm button allows you to manually turn the warming plate off.
- **Intelligent Warming Plate** – Automatically adjusts the temperature of the warming plate to keep your coffee at the ideal drinking temperature without burning it.
- **Audible Ready Signal** – Alerts you that your coffee is ready.
- **2 hour shut off** – Automatically turns off the warming plate two hours after you brew coffee.

Go to www.ninjacoffeebar.com for more information and how-to videos.

Multi Serve
Brew into a cup, travel mug, or classic carafe or half carafe.

Cup

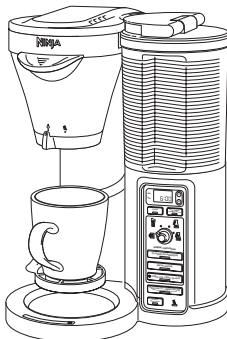

Travel Mug

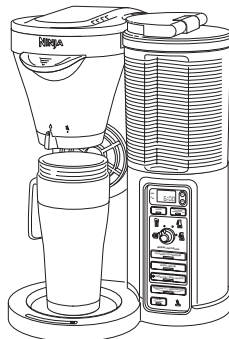

Classic Carafe or Half Carafe

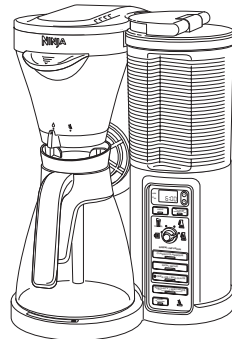

PLEASE KEEP THESE IMPORTANT SAFEGUARDS IN MIND WHEN USING THE APPLIANCE:

- ⚠ **CAUTION: APPLIANCE CREATES HOT LIQUID. HANDLE WITH CARE.**
- ⚠ **CAUTION: DO NOT** remove the vessel while the appliance is running without the Drip Stop in the closed position. Return the vessel quickly and open the Drip Stop to continue the brew.
- ⚠ **CAUTION: Never** open the brew basket when the coffeemaker is in use.
- ⚠ **CAUTION: Please ensure** that you are using at least a 350 ml cup for the cup size and a 475 ml travel mug for the travel mug size to prevent overflow and a scalding injury.

IMPORTANT: DO NOT run the appliance without water.

IMPORTANT: Always place a vessel beneath the brew basket to receive the brewed coffee.

IMPORTANT: DO NOT overfill the water reservoir, fill water only to the Max Fill line.

- 1 Remove all packaging material, stickers and labels from the brewer.

NOTE: The glass carafe is dishwasher safe. Place on top rack only.

- 2 Wash the water reservoir, glass carafe and brew basket in warm, soapy water with a soft cloth.
- 3 Rinse and dry thoroughly.
- 4 Wipe the intelligent warming plate with a damp cloth.
- 5 Before first use, run two full carafe cycles with water only and discard water.

Setting the Clock & Program “PROG” Delay Brew

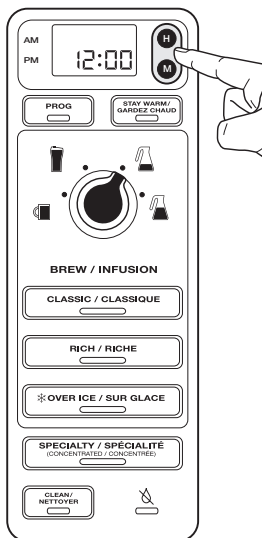

Fig. 1

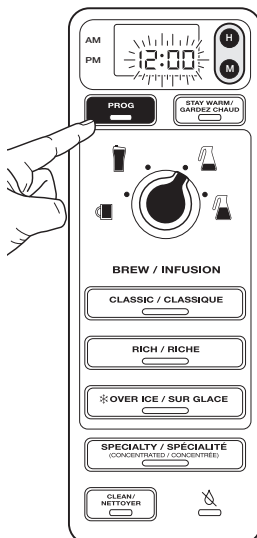

Fig. 2



Fig. 3

TO SET THE CLOCK

- 1 Plug the power cord into an electrical outlet. The clock will flash on the control panel to indicate that the time has not been set. **(Fig. 1)**
- 2 Press the H (hour) or M (minute) button until you reach the current time. The AM or PM indicator will illuminate on the left side of the display as you are setting the time. **(Fig. 2)**
- 3 After 5 seconds the clock will stop flashing and the clock will be set.

NOTE: If the clock stops flashing and does not display the correct time of day, pressing the H (hour) or the M (minute) button at any time will cause the clock to flash again. You can now re-program the correct time of day by following the steps above.

NOTE: If you unplug the brewer or in the event of an extended power loss, you will need to reset the clock the next time the brewer is plugged in.

TO PROGRAM THE DELAY BREW TIME

- 1 Press the PROG button. The PROG button will illuminate and the clock will begin to flash “12:00” or the last delay brew time that was set. **(Fig. 2)**
- 2 While the clock is flashing, press the H (hour) or M (minute) button to set the time that you would like the delay brew to begin. The AM or PM indicator will illuminate on the left side of the display as you are setting the desired time.

- 3 Once the proper time has been set, select the size of the vessel that you would like to brew.
- 4 Select the Brew Type that you desire from the 4 flashing buttons. The selected brew type will be lit. **(Fig. 3)**
- 5 Once the time, brew size, and brew type have been set, allow the PROG button to flash and lock in or press the PROG button to activate the Delay Brew time. When the Delay Brew is activated, the light on the PROG button will illuminate and an audible signal will play to verify the Delay Brew is set.
- 6 The Delay Brew time is now set and your Ninja Coffee Bar™ will automatically brew at the time you programmed.

NOTE: To deactivate the Delay Brew cycle, press the PROG button once more and the light on the PROG button will turn off. Any change to the selected brew size or starting any other brew will cancel the programmed Delay Brew time.

- 7 Place the appropriate-sized vessel under brew basket for the selected size.

IMPORTANT: Make sure the Drip Stop is in the open position.

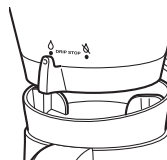

Go to www.ninjacoffeebar.com for more information and how-to videos.

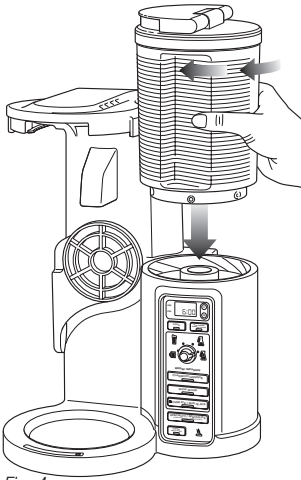

Fig. 4

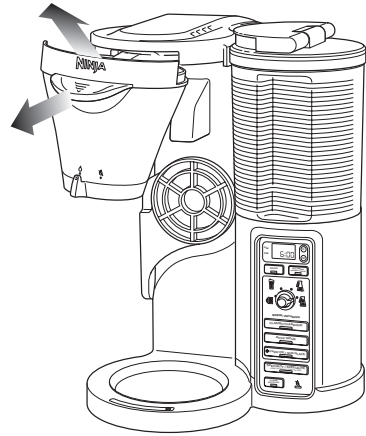

Fig. 5

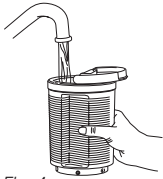

Fig. 4a

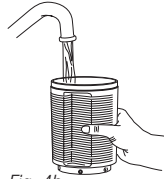

Fig. 4b

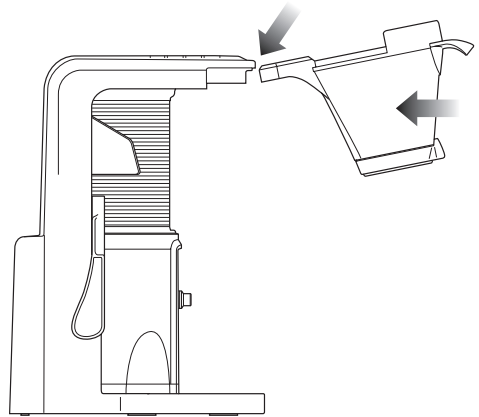

Fig. 6

- 1 Place the brewer on a dry, clean and level surface.
- 2 Holding the water reservoir by the grip, twist counterclockwise to remove. **(Fig. 4)** Either flip the lid top over **(Fig. 4a)** or remove lid by twisting counterclockwise to remove **(Fig. 4b)**. Fill with water up to, but not exceeding the Max fill line (1.25 L). To replace the water reservoir, place on top of the base and twist clockwise until a click indicates it is locked in place.
- 3 Slide brew basket out and angle up slightly to remove it from the brewer. **(Fig. 5)** To reinsert, align the brew basket with the rails and slide back into the brewer. **(Fig. 6)**
- 4 Once the brew basket is in place, slide all the way into place until you hear a slight click.

Assembly - cont.

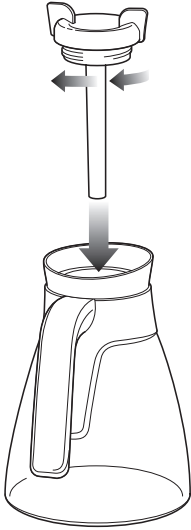

Fig. 7

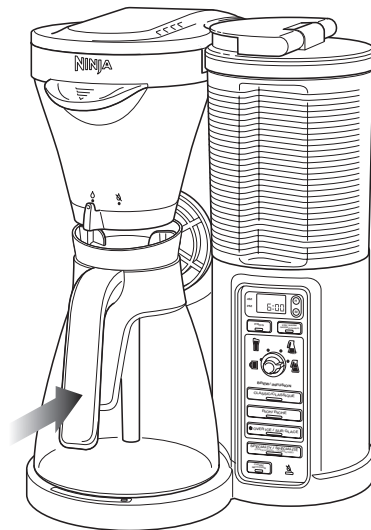

Fig. 8

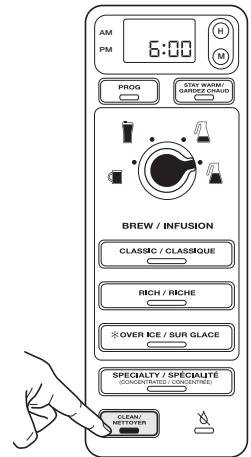

Fig. 9

- 5 Twist the brew-through lid clockwise onto the glass carafe to lock into place. **(Fig. 7)**
- 6 Center the carafe below the brew basket. **(Fig. 8)**
NOTE: Do not use any coffee for the first two brew cycles in order to clean the brewer.
- 7 Plug the brewer into an electrical outlet.
- 8 Once all parts are securely in place, press the Clean button to thoroughly clean the machine before first use. **(Fig. 9)**
- 9 Discard the water in the carafe and repeat, beginning with step 2, with one more clean cycle of water before first use.

Preparing for Use

- CAUTION:** Only fill water reservoir up to, but not exceeding the Max Fill line with water; we recommend fresh, cool, filtered water. Do not fill water reservoir with any other liquids such as brewed coffee, carbonated beverages, etc. as other liquids may damage your brewer.

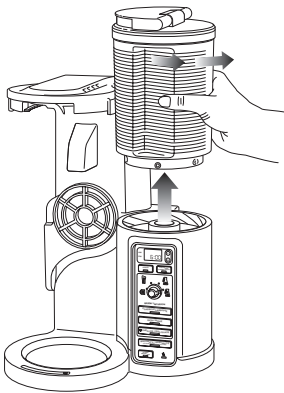

Fig. 10

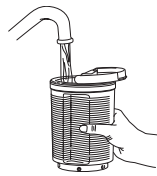

Fig. 11a



Fig. 11b

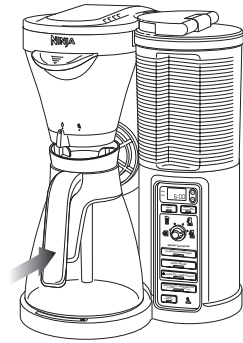

Fig. 12

FILLING THE WATER RESERVOIR

- For easy filling, remove the water reservoir by slightly twisting counterclockwise until it is free from the brewer. (Fig. 10)
 - Either flip the lid top over or remove lid by twisting counterclockwise to remove. (Fig. 11a, Fig. 11b)
- NOTE:** The water reservoir and water reservoir lid can lock in multiple locations.
- For best results, fill the water reservoir with fresh, cool, filtered water. Ensure that the water is above the minimum fill line for the brew size that is selected. Do not exceed the Max Fill line. The machine's intelligence will automatically measure the amount of water needed. To avoid refilling after each cup, fill to the carafe line.

NOTE: Do not fill past the Max Fill line. If overfilled, remove the water reservoir from the brewer and empty to the Max Fill line.

Depending on the size and brew type, you may have water left in the reservoir.

- Place the water reservoir back on the brewer and twist clockwise until you feel the reservoir lock into place.
- Place the vessel that you would like to brew into underneath the brew basket-ensure that the vessel is centered under the brew basket. (Fig. 12)

NOTE: After removing the water reservoir, there may be a small amount of water in the reservoir valve. This can be easily removed with a dry cloth.

HOW MUCH COFFEE DO YOU GET IN YOUR CUP?

Each size and brew type produces a different amount of coffee to optimize strength, taste, and size.

NOTE: The coffee grounds will absorb some of the water that is brewed, resulting in slightly less brewed coffee than water used.

CAUTION: Please ensure that you are using at least a 350 ml cup for the cup size and a 475 ml travel mug for the travel mug size.

Approximate Brew Volume





Size/Brew	Classic	Rich	Specialty
Cup	281 ml	258 ml	93 ml
Travel Mug	414 ml	390 ml	123 ml
Half Carafe	562 ml	527 ml	149 ml
Full Carafe	1.12 L	1.05 L	298 ml

Size/Brew	Over Ice	
	Coffee Only	With Ice
Cup	111 ml	281 ml
Travel Mug	174 ml	414 ml
Half Carafe	225 ml	562 ml
Full Carafe	468 ml	1.12 L

Preparing for Use - cont.

WOULD YOU LIKE A HOTTER COFFEE?

Have you ever wondered why you get paper cups on the go? The type of cup you brew into can drastically influence the drinking temperature!

CUP TYPE	CERAMIC CUP			NINJA® CUP	PAPER CUP
Cup Temperature	Room Temp	Pre-warmed with hot water	Pre-warmed in microwave with milk	Room Temp	Room Temp
Drinking Temperature	Hot 	Hotter 	Hotter 	Hotter 	Hottest 
Why is there a difference?	A cold ceramic mug will steal heat from the coffee as it warms itself up.	If the mug is already warm, it will not steal as much heat from the coffee.	Just like your cold mug, cold milk lowers the temperature of your coffee.	The Ninja® double wall cup is designed to retain initial coffee temp better than a ceramic cup.	Unlike a ceramic mug, a thinner paper cup does not steal substantial heat from the coffee.

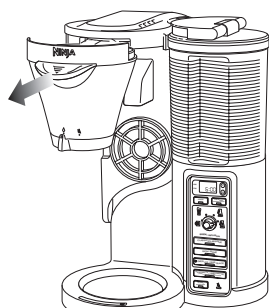

Fig. 13

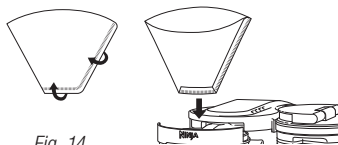

Fig. 14

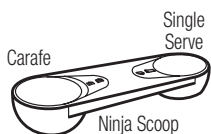

Fig. 15a

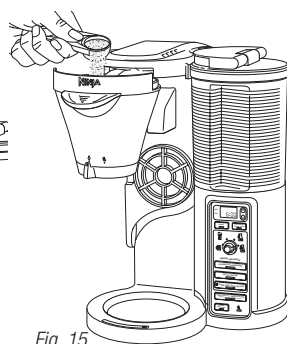

Fig. 15

FILLING THE BREW BASKET WITH COFFEE

For best results, use the below measurements of ground coffee for each size brew—the amount of ground coffee for each size will remain the same for any brew type that you select. For example, if you select Cup and Classic Brew, you will use the same amount of coffee grounds as if you select Cup and Specialty Brew.

CAUTION: The maximum capacity for ground coffee is 12 rounded tablespoons or 6 Ninja Carafe Scoops. Exceeding this amount or using fine ground coffee may cause overflow.

- 1 Open the brew basket by sliding the brew basket out of the brewer. (Fig. 13)

NOTE: The brew basket can be removed from the brewer by lifting the brew basket at a slight upward angle (similar to a cabinet drawer).

NOTE: Check for any loose grounds that may be left in the brew basket. Remove and rinse brew basket if needed.

- 2 Using a #4 paper cone filter, fold along the seams, open it fully, and firmly press it into the brew basket making sure that it is fully seated. (Fig. 14)

- 3 Use the Ninja Scoop (Fig. 15a) and follow the measurements below to fill the paper filter. These measurements are based on level scoops—adjust to your preferred taste. (Fig. 15) We suggest using a medium grind size if grinding whole beans.

Single Serve	Ninja® Scoop (Single Serve Side)	Tablespoon
Cup	2 - 3 scoops	2 - 3 Tbsp.
Travel Mug	3 - 4 scoops	3 - 4 Tbsp.
Carafe	Ninja® Scoop (Carafe Side)	Tablespoon
Half Carafe	2 - 3 scoops	5 - 7 Tbsp.
Full Carafe	4 - 6 scoops	8 - 12 Tbsp.

NOTE: Exceeding the recommended medium grind size for whole beans and 6 Ninja Carafe Scoops may cause the brew basket to overflow.

- 4 Slide the brew basket back into the brewer and click in place.

- ⚠ **CAUTION: HOT WATER** Do not remove the brew basket or vessel while brewing.
- ⚠ **CAUTION: STEAM** Do not touch steam vents or the top of the brewer while brewing.
- ⚠ **CAUTION:** The brew basket is hot after brewing. Always allow the brewer to cool down before cleaning.

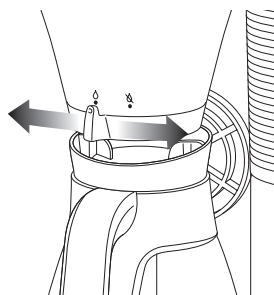

Fig. 16

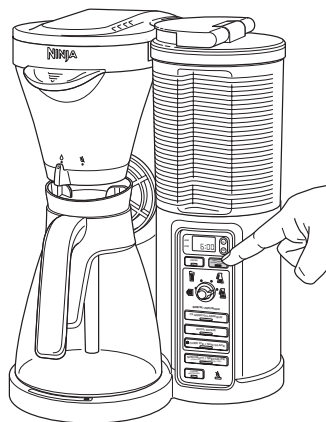

Fig. 17

DRIP STOP

NOTE: If the Drip Stop is closed before you begin a brew, the brewer will notify you with 5 beeps. Set the Drip Stop to the open position and select your brew concentration level.

CAN'T WAIT FOR THAT FIRST CUP TO BE READY?

When brewing a carafe, close the Drip Stop to pause the brew cycle and pour a cup. Remember to reopen the Drip Stop to complete the brew. (Fig. 16)

NOTE: If you forget to open the Drip Stop, the Ninja Coffee Bar™ will pause the brew, and after 20 seconds it will give you a friendly audible reminder. After 6 minutes the brew will be canceled.

CAN'T WAIT FOR THE LAST FEW DROPS?

When the brew cycle is complete, set the Drip Stop to the closed position to stop dripping from the brew basket.

NOTE: While the Drip Stop is closed the Drip Stop indicator will light up in the bottom right hand corner of the control panel.

NOTE: Remember to open the Drip Stop when you're ready to brew again. If you forget, your Ninja Coffee Bar™ will give you a friendly audible reminder.

INTELLIGENT WARMING PLATE

The Intelligent Warming Plate will automatically turn on after a Classic or Rich on Carafe or Half Carafe. The Intelligent Warming Plate will adjust the heat it produces in order to avoid burning the coffee over time.

⚠ **CAUTION:** The **HOT SURFACE** light will illuminate when the warming plate is hot. Do not touch the surface when this light is illuminated.

STAY WARM BUTTON

Press the Stay Warm Button after the brew to turn the Intelligent Warming Plate off. You can turn the Intelligent Warming Plate back on within 2 hours of the brew by pressing the stay warm button again if desired. (Fig. 17)

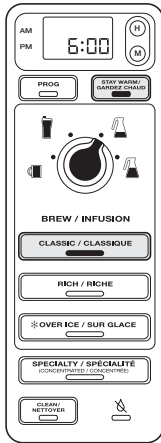

Fig. 18

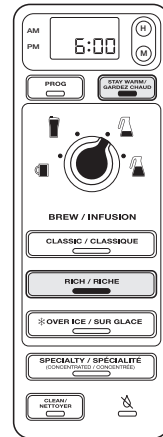

Fig. 19

BREWING COFFEE

NOTE: Each brew has a pre-infusion cycle with varying times. The brew will begin, stop, and be quiet for a short period of time before it begins again. This process is used to evenly saturate your coffee grounds.

NOTE: For a hotter coffee, rinse the coffee cup, mug or glass carafe with hot water prior to brewing.

CAUTION: Ensure the carafe is completely empty before starting a brewing cycle. Starting a brewing cycle with coffee in the carafe will cause an overflow.

CLASSIC OR RICH

Classic - For a smooth, balanced flavor.

Rich - For a coffee that is richer than Classic and still smooth, with more room for milk and cream.

- 1 After filling the water reservoir and adding ground coffee to the filter, be sure that the Drip Stop is open and the reservoir, basket, and filter are securely in place.
- 2 Use the multi-serve dial to select the size of coffee you would like to brew. Place the empty vessel that you would like to brew into underneath the brew basket.

NOTE: If making a single cup, lower the multi-serve cup platform down and center the cup or mug on the cup platform. Please ensure that you are using at least a 350 ml cup for the cup size and a 475 ml travel mug for the travel mug size.

- NOTE:** Do not remove water reservoir, brew basket, or vessel while brewing.
- 3 Press the Classic or the Rich button and the brew will begin. (Fig. 18, Fig. 19) Press the Classic or Rich button again to cancel brew.

NOTE: The brew will begin, stop, and be quiet for a short period of time before it begins again. This process is used to evenly saturate your coffee grounds.

NOTE: If brewing a half carafe or a full carafe, the Stay Warm indicator and Intelligent Warming Plate will automatically turn on. (Fig. 18, Fig. 19) This can be turned off by pressing the Stay Warm button once illuminated. The Intelligent Warming Plate will turn off automatically after 2 hours.

- NOTE:** Do not remove water reservoir, brew basket, or vessel while brewing.
- 4 The Ninja Coffee Bar™ will beep to signal a completed brew.
- NOTE:** Rich brew will use slightly less water and yield slightly less brewed coffee than Classic.

OVER ICE

Designed to brew hot coffee over ice to lock in the flavor for a rich, freshly brewed, smooth iced coffee without becoming watered down. Be sure your vessel is filled with ice before brewing.

⚠ IMPORTANT NOTICE: DO NOT USE GLASSWARE.

- After filling the water reservoir, add ground coffee to the filter (feel free to add more coffee if you like a stronger taste), be sure that the Drip Stop is open, reservoir, basket, and filter are securely in place.
- Use the multi-serve dial to select the size of coffee that you would like to brew.
- Before brewing, fill the desired vessel to the top with ice cubes and place the vessel below the brew basket. Press Over Ice button and the brew will begin. (Fig. 20) Press the Over Ice button again to cancel brew.

IMPORTANT: Always fill the desired vessel to the top with ice before placing it below the brew basket. Do not add ice to the water reservoir.

NOTE: The brew will begin, stop, and be quiet for a short period of time before it begins again. This process is used to evenly saturate your coffee grounds.

NOTE: If making a Carafe of Over Ice brew fill the carafe with ice and brew without the brew-through lid.

- The Ninja Coffee Bar™ will beep to signal a completed brew. Stir to cool coffee completely.

NOTE: When brewing coffee in the Over Ice brew, the Intelligent Warming Plate will not turn on.

APPROXIMATE BREW VOLUME

⚠ **CAUTION: Make sure to use the proper cup size, not doing so may lead to coffee overflowing the cup.**

Size/Brew	Over Ice	
	Coffee Only	With Ice
Cup	111 ml	281 ml
Travel Mug	174 ml	414 ml
Half Carafe	225 ml	562 ml
Full Carafe	468 ml	1.12 L

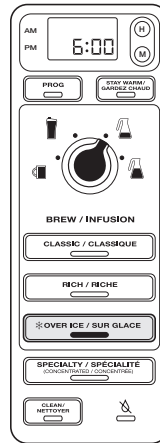

Fig. 20

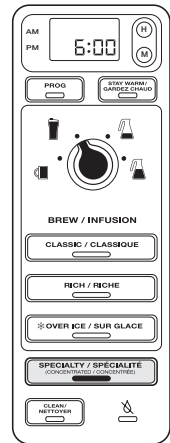

Fig. 21

SPECIALTY

The Specialty brew delivers a strong coffee concentrate perfect for an iced blended coffee drink or milk based specialty drink. Refer to the recipe book for inspiring recipes.

- After filling the water reservoir and adding ground coffee to the filter, be sure that the Drip Stop is open, reservoir, basket, and filter are securely in place.
- Use the multi-serve dial to select the size of coffee that you would like to brew.

NOTE: If brewing an iced blended drink, fill the desired vessel with the amount of ice recommended in the recipe before brewing.

- Place the vessel that you would like to brew into underneath the brew basket. Press Specialty brew and the brew will begin. (Fig. 21) Press the Specialty brew again to cancel brew.

NOTE: The brew will begin, stop, and be quiet for a short period of time before it begins again. This process is used to evenly saturate your coffee grounds.

NOTE: If brewing a half carafe or a full carafe, the Intelligent Warming Plate will not turn on.

- The Ninja Coffee Bar™ will beep to signal a completed brew.

Go to www.ninjacoffeebar.com for more information and how-to videos.

Care & Maintenance

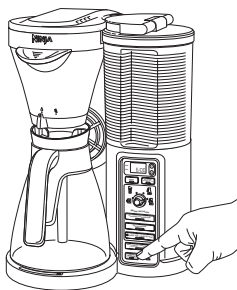

Fig. 22

CLEANING AFTER A BREW

- CAUTION:** Make sure that the brewer is unplugged from the power source before cleaning.
- CAUTION:** Be sure to allow the brewer to cool before cleaning.
- IMPORTANT:** Discontinue use if the glass carafe is scratched or handle is loose or damaged.
- NOTE:** Do not leave coffee in the glass carafe for an extended period of time after a brew.
- NOTE:** Do not leave water in the reservoir unused for multiple days. Rinse and replace with fresh water.

- 1 Before cleaning, close the Drip Stop.
- 2 After each brew is complete and the coffee grounds have cooled, carefully remove the paper filter and discard. Remove brew basket from the brewer, rinse and wash with soap and warm water.

NOTE: The brew basket is not dishwasher safe.

NOTE: If coffee grounds spilled over into the brew basket or in the overflow channels, remove and rinse under water until grounds are removed.

- 3 Wash the carafe and brew-through lid with soap and warm water. Use a bottle brush or a cloth to wash the inside of the carafe.

NOTE: The brew-through lid, glass carafe and water reservoir are top shelf dishwasher safe.

IMPORTANT: Clean the glass carafe with a soft brush or sponge. Do not use a wire brush.

- 4 Wipe machine down with a warm cloth with soap and water. Let the warming plate cool before cleaning with a wet cloth and soap and water. **Do not immerse the base in water.**

NOTE: For best results, use a bottle brush. This will allow you to scrub all of the inside with soap and hot water.

CLEANING YOUR CARAFE

We recommend rinsing your carafe with warm soapy water, or placing in the top shelf of your dishwasher.

If you want to clean the carafe more thoroughly, we recommend using a soft foam brush such as the one shown.



HOW TO CLEAN & DESCALE

- CAUTION:** Be sure to allow the brewer to cool before cleaning.
- CAUTION:** DO NOT immerse the coffeemaker into water or any other liquid.

NOTE: Cleaning is recommended before or as soon as the Clean button illuminates. Cleaning your Ninja Coffee Bar™ is recommended to keep your brewer brewing hot, rich, and smooth coffee.

The Clean button will illuminate when your Ninja Coffee Bar™ senses there is a calcium build up on your machine, that could be affecting the flavor of your coffee. To clean your machine and keep the same great taste of Ninja® coffee, follow the directions below.

- 1 Select the carafe size and set the carafe in place beneath the brew basket.
- 2 Use a descaling solution and follow the directions on the package and fill up to, but not exceeding the Max fill line (1.25 L).

OR

Fill the water reservoir to the travel mug line (475 ml) with white vinegar, then fill the rest of the water reservoir with water up to, but not exceeding the Max fill line (1.25 L).

IMPORTANT: Use only white vinegar.

- 3 Once the water reservoir is filled with your cleaning solution and water mixture (**not exceeding the Max Fill line**), simply press the Clean button to activate the clean cycle. (Fig. 22)

NOTE: The clean cycle takes approximately 8 minutes to fully descale and clean the machine.

- 4 Once the clean cycle is complete, empty and rinse the carafe and water reservoir. Please take special care to thoroughly clean the carafe and water reservoir to remove any cleaning solution that could affect the flavor of your coffee.
- 5 Once the clean light turns off, fill the water reservoir with water up to, but not exceeding the Max fill line (1.25 L) and run 2 more clean cycles with fresh water to rinse the internal parts of the brewer.

NOTE: If the Clean light illuminates on the next brew after a clean cycle, this means there is still calcium build up on the brewer. Repeat steps above and the clean light will automatically shut off when it senses your Ninja Coffee Bar™ is clean and free of calcium build up!

Please call customer service if any servicing needs to be performed on the brewer at 1-877-646-5288.



PROBLEMS	POSSIBLE REASONS & SOLUTIONS
Sediment in my coffee.	<p>If there is sediment at the bottom of the brewed coffee, this may be due to finely ground coffee in a permanent filter.</p> <p>To reduce the amount of sediment in the brewed coffee use a slightly coarser grind or use a paper filter.</p>
Grounds in my coffee.	<p>If there are grounds in your coffee, check to make sure the brew basket did not overflow.</p> <p>If there are too many grounds in the brew basket, or you are using a fine ground coffee, the grounds will flow into an overflow channel designed to make sure overflow is captured in the brew vessel. For best results use medium ground coffee in the recommended measurements.</p>
Brew Basket dripping after brew.	<p>Check to see if the Drip Stop toggle is set to the closed, no drip position.</p> <p>If the Drip Stop is set to the closed, no drip position and the brewer continues to drip, run a clean cycle or wash the brew basket thoroughly with warm, soapy water.</p>
Paper filter falling over.	<p>The Ninja Coffee Bar™ is designed to take a #4 cone filter. Be sure you are using this size and shape for best results.</p> <p>Be sure the paper filter is firmly pressed into the brew basket.</p> <p>Wet the corners of the filter for best results.</p> <p>If problem persists, try using a permanent filter.</p>
Coffee is not hot enough.	<p>To keep your coffee hotter longer, preheat your mug or carafe by rinsing it with hot water from the tap.</p> <p>If using a microwave safe mug with cream or milk, try preheating the cream or milk in the microwave for 30 seconds.</p> <p>NOTE: Never place the carafe in the microwave.</p>
Over Ice Brew is not cold.	<p>The Over Ice brew is designed to brew hot coffee over ice to lock in the flavor for rich, smooth iced coffee. Make sure your cup, travel mug, or carafe is filled all the way to the top with ice cubes.</p>
Weak coffee.	<p>If the coffee tastes weak, try adding more coffee grounds into the brew basket for the next brew cycle.</p> <p>If the coffee is still weak after adding more coffee grounds, try Rich Brew to make a stronger more concentrated cup.</p>
Coffee too strong.	<p>Try using a more coarse grind.</p> <p>If the coffee is still too strong, try using less coffee grounds.</p>
Brew will not start.	<p>Check to make sure the brewer is plugged in and water is in the water reservoir.</p> <p>If the drip stop is in the open position, check that the brew basket is pushed all the way into the brewer.</p> <p>If you hear 5 beeps, check that the drip stop is in the open position.</p> <p>NOTE: The brew will begin, stop, and be quiet for a short period of time before it begins again. This process is used to evenly saturate your coffee grounds.</p>
Brew cycle is too slow.	<p>A carafe brew will take approximately 8 minutes and the single cup will take approximately 4 minutes.</p> <p>If the brew cycle is taking longer than normal, run the clean cycle with the descaling solution.</p>

Troubleshooting Guide - cont.

PROBLEMS	POSSIBLE REASONS & SOLUTIONS								
<p>My cup, travel mug or carafe overflowed.</p>	<p>The cup, travel mug or carafe may not have been empty prior to brewing.</p> <p>The water exceeded the Max Fill line on the water reservoir prior to brewing.</p> <p>The Ninja Coffee Bar™ is designed to dispense the following amounts on Classic Brew:</p> <table border="0"> <tr> <td>Cup</td> <td>281 ml</td> </tr> <tr> <td>Travel Mug</td> <td>414 ml</td> </tr> <tr> <td>Half Carafe</td> <td>562 ml</td> </tr> <tr> <td>Carafe</td> <td>1.12 L</td> </tr> </table> <p>Please ensure that you are using at least a 350 ml cup for the cup size and a 475 ml travel mug for the travel mug size.</p> <p>NOTE: On Rich brew, Over Ice brew, and Specialty brew there will be less volume dispensed.</p>	Cup	281 ml	Travel Mug	414 ml	Half Carafe	562 ml	Carafe	1.12 L
Cup	281 ml								
Travel Mug	414 ml								
Half Carafe	562 ml								
Carafe	1.12 L								
<p>Brew basket overflowed.</p>	<p>Check the amount of coffee or type of grind used.</p>								
<p>Water left in my reservoir.</p>	<p>Ninja Coffee Bar™ allows you to fill the reservoir up to but not exceeding the Max Fill line and Auto-iQ™ One Touch Intelligence will only use the water needed for the brew size and style selected.</p> <p>After a brew you may notice left over water in your water reservoir after filling to the minimum fill line of the size selected. The water reservoir markings are minimum fill lines that indicate if there is enough water for the proper brew size in the reservoir for any brew style in that size, but all brew styles use different amounts of water to create the proper flavor and concentration.</p> <p>You can brew multiple cups before needing to refill.</p>								
<p>Does it take coffee pods?</p>	<p>This brewer is designed to brew coffee grounds only. Do not insert pods or K-Cups®.</p>								
<p>My Ninja Coffee Bar™ is leaking.</p>	<p>If the leak is coming from the brew basket, be sure all the parts are fit securely in the brewer.</p> <p>If the leak is coming from the bottom of the brewer call customer service at 1-877-646-5288.</p>								
<p>My Ninja Coffee Bar™ beeped and did not complete the full brew that I selected.</p>	<p>Ensure the water reservoir is locked in place and is filled with enough water for the desired brew.</p> <p>Check the CLEAN indicator light. If illuminated, run a clean cycle with the appropriate descaling solution or a white vinegar mixture. See Care & Maintenance section.</p> <p>Check the Drip Stop indicator light. If illuminated, ensure the brew basket is fully inserted into the brewer and open the Drip Stop once the vessel is placed under the brew basket.</p> <p>If the problem persists please call customer service at 1-877-646-5288.</p>								
<p>Why is the second cup that I brewed hotter than the first brew?</p>	<p>Once the Ninja Coffee Bar™ has brewed the first cup, the brewing system is pre-warmed. This enables any following brews to be slightly hotter. For a hot first cup try pre-warming your mug.</p>								

*K-Cup is a registered trademark of Keurig Green Mountain, Inc. Use of the K-Cup trademark does not imply any affiliation with or endorsement by Keurig Green Mountain, Inc.



PROBLEMS	POSSIBLE REASONS & SOLUTIONS
<p>I noticed the carafe design & lid. What are the benefits?</p>	<p>Our unique carafe shape and design has the following benefits: Easy grip design making it easy to pour coffee without dripping. Thoroughly mix your coffee from the first drop to the last thanks to the Brew-Through Carafe Lid. Optimize coffee temperature. Allow you to brew both hot and iced coffee.</p>
<p>Coffee Brew Volume: What impacts coffee brew volume?</p>	<p>When you make hot coffee, coffee grounds will absorb some of the water that is brewed resulting in slightly less brewed coffee than the water used. The more coffee you use, the more water will be absorbed. Additionally, our wider bottom carafe holds most of the volume coffee at the base which helps control the temperature more evenly.</p> <p>Classic Brew:</p> <div style="display: flex; justify-content: space-around; align-items: center;"> <div style="text-align: center;">  <p>Full Carafe</p> </div> <div style="text-align: center;">  <p>Half Carafe</p> </div> </div>
<p>How does the Ninja coffee bar keep coffee at the right temperature?</p>	<p>The carafe is designed to keep most of the coffee volume in the bottom so it can be held closer to the Precise Temp Warming plate. This helps maintain the coffee at the ideal drinking temperature.</p>

Go to www.ninjacoffeebar.com for more information and how-to videos.

Replacement Parts

ORDERING REPLACEMENT PARTS

To order additional parts and attachments, please visit our website: www.ninjacoffeebar.com or feel free to contact customer service: **1-877-646-5288**.

Familiarisez-vous avec votre appareil Ninja Coffee Bar^{MC}

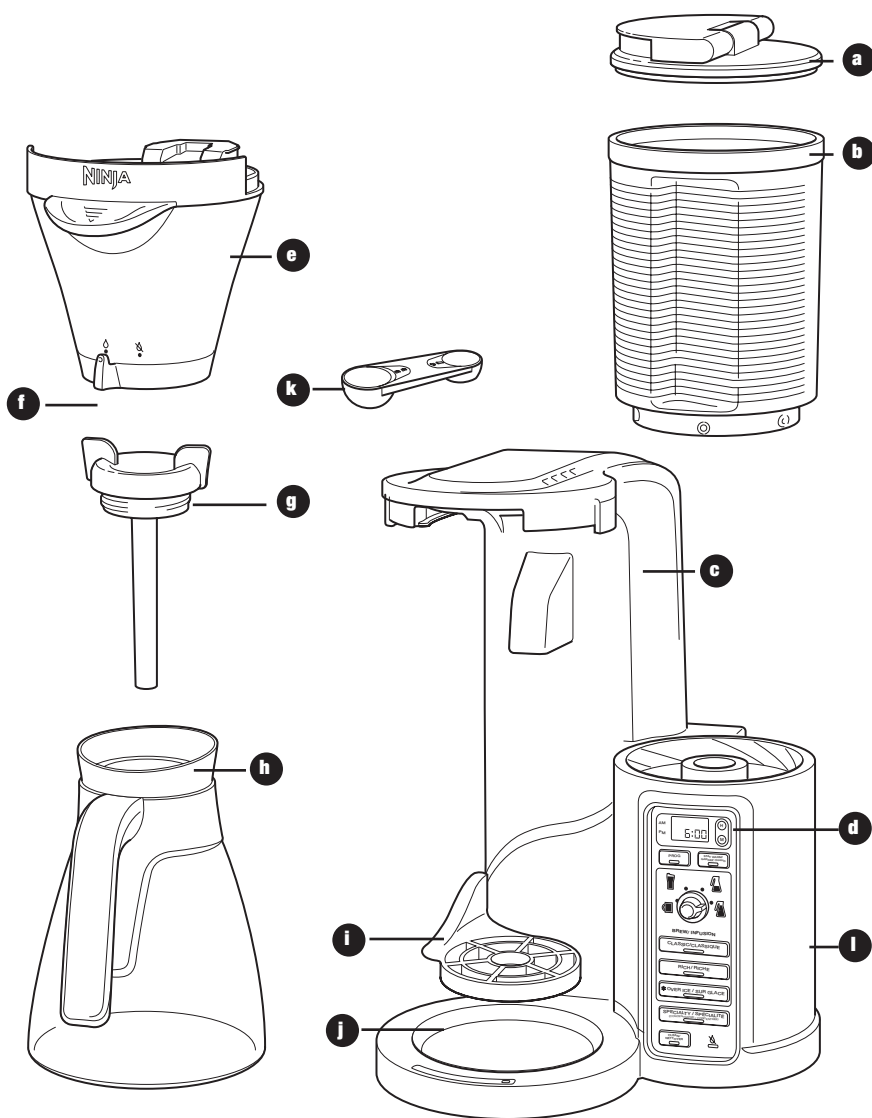

- a** Couvercle basculant du réservoir d'eau
- b** Réservoir d'eau amovible
- c** Appareil d'infusion
- d** Panneau de commande
- e** Panier d'infusion amovible
- f** Dispositif antigouttes à bascule

- g** Couvercle de verseuse avec orifice pour l'infusion
- h** Verseuse en verre
- i** Plateforme à formats multiples pour gobelets
- j** Plaque chauffante intelligente
- k** Cuillère à mesurer double : mesure pour la verseuse et mesure de portion individuelle
- l** Fil d'alimentation et enveloppe (non illustré)

Panneau de commande

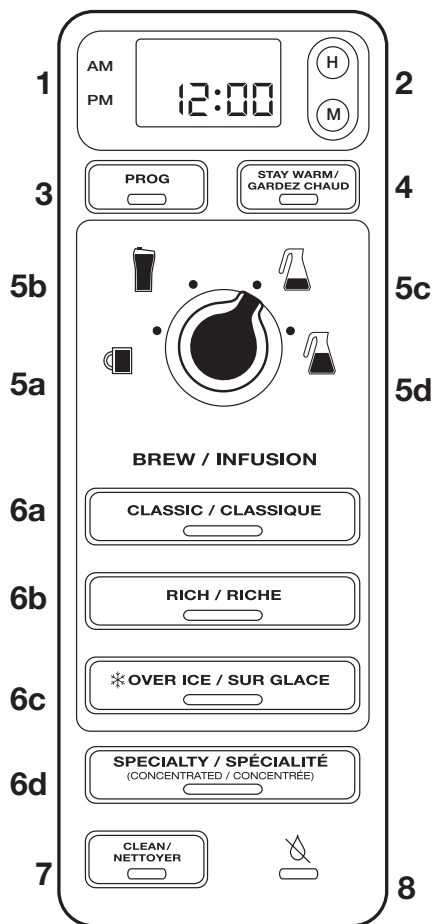

- 1 Horloge numérique programmable
- 2 Bouton des heures et bouton des minutes
- 3 Bouton « PROG » pour l'infusion différée
- 4 Bouton de réchaud « Gardez Chaud »
- 5 Cadran de sélection des formats multiples
 - a Tasse
 - b Tasse de voyage
 - c Demi-verseuse
 - d Verseuse entière
- 6 Types d'infusion
 - a Bouton « Classique » pour l'infusion classique
 - b Bouton « Riche » pour l'infusion corsée
 - c Bouton « Sur Glace » pour l'infusion sur glaçons
 - d Bouton « Spécialité (concentrée) » pour l'infusion de boissons de spécialité
- 7 Bouton / témoin du cycle de nettoyage intelligent
- 8 Témoin de l'activation du dispositif antigouttes

Caractéristiques de l'appareil Ninja Coffee Bar^{MC}

- **Technologie thermique d'extraction de la saveur** – cette technologie combine l'apport de la quantité d'eau précise et des commandes automatisées pour une température, une préinfusion, une saturation du café et une richesse de la saveur calibrés. La technologie thermique d'extraction de la saveur de Ninja^{MD} vous permet de réellement déguster toute la saveur de votre café.
- **Formats multiples** – permet d'infuser des boissons qui sont versées directement dans votre tasse favorite, une tasse de voyage ou la verseuse.
- **Réglages des types d'infusion** – pour régler l'intensité et le type de café infusé:
 - a. L'infusion classique « Classique » offre un café chaud, au goût velouté et équilibré.
 - b. L'infusion corsée « Riche » offre un café plus intense que l'infusion classique, mais tout de même velouté; l'infusion plus courte permet d'ajouter davantage de lait et (ou) de crème.
 - c. L'infusion sur glaçons « Sur Glace » offre un café glacé intense et velouté, fraîchement infusé, dont la saveur n'est pas diluée excessivement.
 - d. L'infusion de boissons de spécialité « Spécialité » offre la décoction puissante des boissons à base de lait et des boissons glacées de spécialité.
- **Plateforme à formats multiples pour gobelets** – abaissez la plateforme et déposez-y votre tasse favorite. Ensuite, infusez une boisson versée directement dans votre tasse.
- **Réservoir d'eau amovible avec couvercle basculant facilement accessible** – pour un remplissage rapide et facile.
- **Auto-iQ^{MC}** – L'appareil Ninja Coffee Bar^{MC} calcule la quantité d'eau requise pour chacun des formats et des types d'infusion.
- **Verseuse en verre de 1.27 L**
- **Panneau de commande à DEL avec horloge numérique programmable**
- **Bouton « PROG » pour l'infusion différée, programmation de 24 h** – pour le réglage de l'infusion différée activée automatiquement le lendemain matin.
- **Dispositif antigouttes** – ce dispositif interrompt l'écoulement du café du panier-filtre, pour servir le café pendant le cycle d'infusion; mettez le commutateur à bascule à la position fermée pour éviter l'égouttement après le cycle d'infusion.
- **Fonction de nettoyage (« Nettoyer »)** – ce témoin s'allume lorsque votre appareil Ninja Coffee Bar^{MC} détecte des dépôts calcaires dans le système d'infusion, ce qui pourrait nuire à la saveur du café. Lorsque ce témoin s'allume, suivez les directives de nettoyage de la section Soins et entretien de ce manuel ou les instructions derrière votre appareil d'infusion.
- **Bouton de réchaud « Gardez Chaud »** – La plaque chauffante s'allume automatiquement après l'infusion d'une verseuse de café et s'éteindra après deux heures. Pour éteindre manuellement la plaque chauffante, appuyez sur le bouton de réchaud « Gardez Chaud ».
- **Plaque chauffante intelligente** – la plaque chauffante règle automatiquement sa température pour conserver la température idéale du café sans brûler votre boisson.
- **Signal sonore indiquant que l'infusion est terminée** – ce signal vous informe que votre café est prêt.
- **Arrêt automatique après deux heures** – la plaque chauffante s'éteint automatiquement deux heures après l'infusion du café.

Visitez le site www.ninjacoffeebar.com pour obtenir de plus amples renseignements et pour visionner des vidéos éducatives.

Formats multiples

Infusez des boissons versées directement dans une tasse, une tasse de voyage ou une verseuse classique, ou infusez le café pour remplir une demi-verseuse.

Tasse

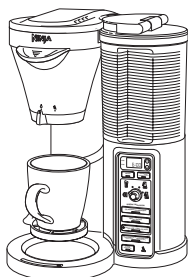

Tasse de voyage

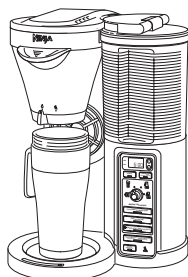

Verseuse classique ou demi-verseuse

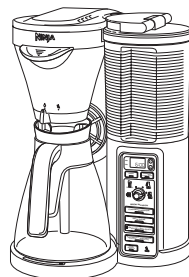

VEUILLEZ GARDER À L'ESPRIT CES DIRECTIVES DE SÉCURITÉ IMPORTANTES LORSQUE VOUS UTILISEZ L'APPAREIL :

- ⚠ **MISE EN GARDE : CET APPAREIL PRÉPARE DES LIQUIDES CHAUDS. MANIPULEZ-LE AVEC SOIN.**
- ⚠ **MISE EN GARDE : Lorsque l'appareil est en marche, n'enlevez PAS le récipient sans d'abord mettre le dispositif antigouttes à la position fermée. Remettez rapidement le récipient et déplacez le dispositif antigouttes à la position ouverte pour continuer l'infusion.**
- ⚠ **MISE EN GARDE : N'ouvrez jamais le panier-filtre lorsque la cafetière est en marche.**
- ⚠ **MISE EN GARDE : Assurez-vous d'utiliser une tasse d'au moins 350 ml pour le réglage de tasse, et une tasse de voyage de 475 ml pour le réglage de tasse de voyage.**

IMPORTANT : NE FAITES PAS fonctionner l'appareil lorsque le réservoir d'eau est vide.

IMPORTANT : Mettez toujours un récipient sous le panier-filtre pour recueillir le café infusé.

IMPORTANT : NE PAS remplir le réservoir excessivement – remplissez d'eau jusqu'à la ligne de remplissage max. seulement.

- 1 Retirez tous les composants d'emballage et les autocollants, ainsi que toutes les étiquettes de l'appareil.
REMARQUE: La verseuse en verre peut être nettoyée au lave-vaisselle, mais dans le panier supérieur seulement.
- 2 Avec un linge doux, lavez le réservoir d'eau, la verseuse en verre et le panier-filtre à l'eau savonneuse tiède.
- 3 Rincez et séchez complètement les pièces.
- 4 Pour nettoyer la plaque chauffante intelligente, essuyez-la avec un linge humide.
- 5 Avant la première utilisation, exécutez deux cycles d'infusion d'une verseuse entière avec de l'eau seulement, puis jetez l'eau.

Réglage de l'horloge et de l'infusion différée

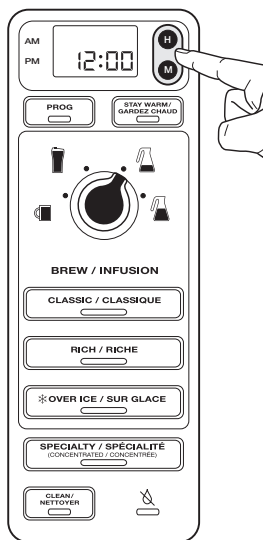

Fig. 1

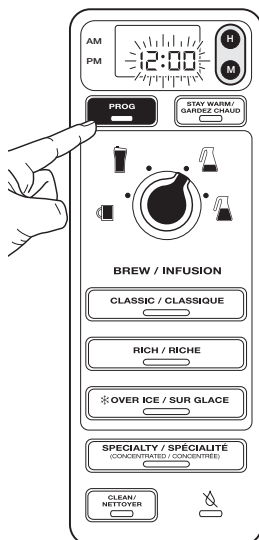

Fig. 2



Fig. 3

RÉGLAGE DE L'HORLOGE

- 1 Branchez le cordon d'alimentation dans la prise électrique. L'horloge du panneau de commande clignotera pour indiquer que l'heure n'est pas programmée. **(Fig. 1)**
- 2 Enfoncez les boutons H (heure) et M (minutes) jusqu'à ce que l'heure actuelle soit affichée. L'indicateur AM ou PM (à gauche de l'affichage) s'allumera pendant que vous programmez l'heure. **(Fig. 2)**
- 3 Après cinq secondes, l'horloge cessera de clignoter et l'horloge est programmée.

REMARQUE : Si l'horloge cesse de clignoter sans afficher la bonne heure, il suffit d'enfoncer de nouveau le bouton H (heure) ou M (minutes) à tout moment pour que l'affichage clignote. Il est maintenant possible de reprogrammer l'heure actuelle en suivant les étapes ci-dessus.

REMARQUE : Si l'appareil est débranché et après une panne de courant prolongée, il faut régler l'horloge lors du rebranchement de votre Ninja Coffee Bar^{MC}.

PROGRAMMATION DE L'HEURE DE L'INFUSION DIFFÉRÉE

- 1 Enfoncez le bouton « PROG » pour l'infusion différée. Le bouton « PROG » clignotera; l'heure affichée sera « 12:00 » ou correspondra à l'heure programmée pour la plus récente infusion différée. **(Fig. 2)**
- 2 Lorsque l'heure affichée clignote, enfoncez le bouton H (heure) ou M (minutes) pour programmer l'heure où commencera l'infusion différée. L'indicateur AM ou PM (à gauche de l'affichage) s'allumera pendant que vous programmez l'heure désirée.

- 3 Une fois l'heure désirée programmée, sélectionnez le format du récipient qui sera utilisé lors de l'infusion.
- 4 Sélectionnez le réglage du type d'infusion parmi les quatre boutons clignotants. Le bouton du type d'infusion sélectionné s'allumera. **(Fig. 3)**
- 5 Lorsque les réglages de l'heure, du format et du type d'infusion sont programmés, laissez le bouton « PROG » clignoter avant de s'allumer en continu ou enfoncez le bouton « PROG » pour activer le mode d'infusion différée. Lorsque la fonction « PROG » est activée, le témoin du bouton s'allume et l'appareil émet un signal sonore pour confirmer que cette fonction est réglée.

- 6 L'heure de l'infusion différée est programmée et votre appareil Ninja Coffee Bar^{MC} commencera automatiquement l'infusion à l'heure programmée.

REMARQUE : Pour désactiver le cycle d'infusion différée, appuyez de nouveau sur le bouton « PROG »; le témoin de ce bouton s'éteindra. Tout changement apporté au réglage du format ou le début d'une autre infusion annulera l'infusion différée programmée.

- 7 Mettez sous le panier-filtre un récipient dont le format correspond à vos réglages.

IMPORTANT : Assurez-vous que le dispositif antigouttes est à la position ouverte.

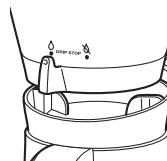

Visitez le site www.ninjacoffeebar.com pour obtenir de plus amples renseignements et pour visionner des vidéos éducatives.

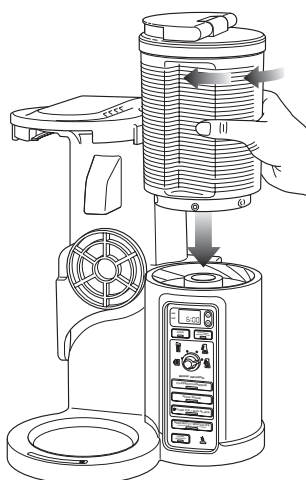

Fig. 4

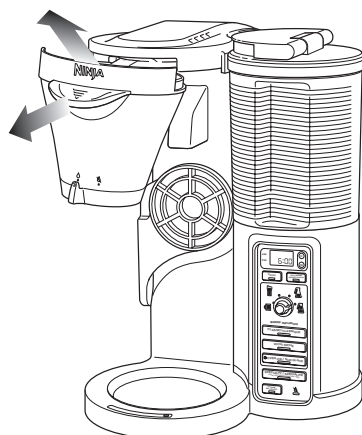

Fig. 5



Fig. 4a

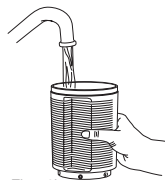

Fig. 4b

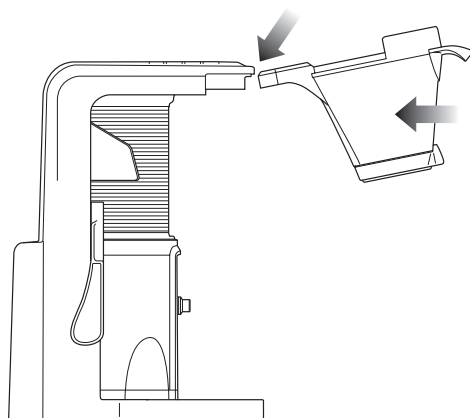

Fig. 6

- 1 Placez l'appareil d'infusion sur une surface sèche, propre et de niveau.
- 2 Pour retirer le réservoir d'eau, tenez celui-ci par la prise prévue à cette fin et faites-le tourner dans le sens contraire des aiguilles d'une montre. **(Fig. 4)** Faites basculer le couvercle **(Fig. 4a)** ou enlevez celui-ci en le tournant dans le sens contraire des aiguilles d'une montre. **(Fig. 4b)** Remplissez le réservoir jusqu'à la ligne de remplissage pour une verseuse (« Max Fill », 1,25 L), sans dépasser cette ligne. Pour le remettre dans l'appareil, déposez le réservoir sur le socle, puis faites tourner le réservoir dans le sens des aiguilles d'une montre jusqu'à ce que vous entendiez un « clic » indiquant qu'il est verrouillé en place.
- 3 Pour le retirer de l'appareil, faites glisser le panier-filtre en l'inclinant légèrement vers le haut. **(Fig. 5)** Pour le réinsérer, alignez le panier-filtre avec les rails de guidage et faites-le glisser dans l'appareil. **(Fig. 6)**
- 4 Une fois le panier-filtre en place, faites-le glisser complètement dans l'appareil, jusqu'à ce que vous entendiez un léger « clic ».

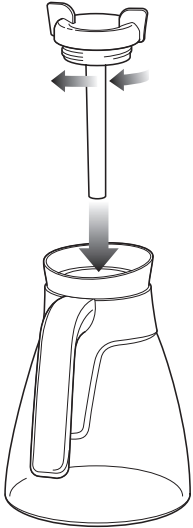

Fig. 7

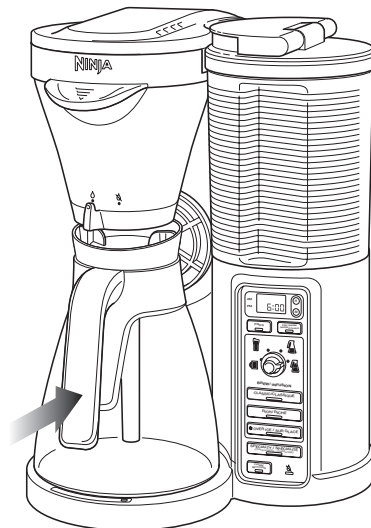

Fig. 8

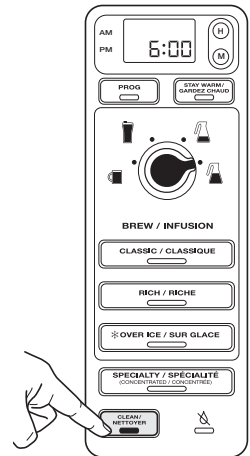

Fig. 9

5 Mettez le couvercle avec orifice pour l'infusion sur la verseuse en verre, puis tournez-le dans le sens des aiguilles d'une montre afin de le verrouiller. **(Fig.7)**

6 Mettez la verseuse au centre de la plateforme sous le panier-filtre. **(Fig. 8)**

REMARQUE : Pour bien nettoyer l'appareil d'infusion, n'utilisez pas de café lors des deux premiers cycles d'infusion.

7 Branchez l'appareil d'infusion dans une prise électrique.

8 Une fois toutes les pièces solidement fixées, enfoncez le bouton « Nettoyer » pour nettoyer l'appareil en profondeur avant la première utilisation. **(Fig. 9)**

9 Videz la verseuse de son eau, puis répétez la procédure à partir de l'étape 2 afin d'exécuter un autre cycle de nettoyage complet avec de l'eau avant la première utilisation.

Préparatifs pour l'utilisation

- ▲ MISE EN GARDE :** Remplissez le réservoir jusqu'à la ligne de remplissage maximal (« Max Fill »), sans dépasser cette ligne. Nous recommandons l'utilisation d'eau fraîche, froide et filtrée. Ne remplissez pas le réservoir d'eau avec d'autres liquides, comme du café infusé, des boissons gazeuses, etc., puisque ces liquides pourraient endommager votre cafetière.

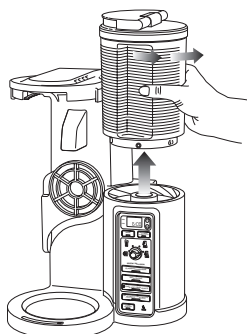

Fig. 10



Fig. 11a

OU

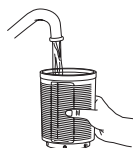

Fig. 11b

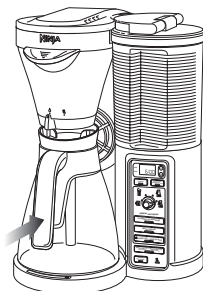

Fig. 12

REPLISSAGE DU RÉSERVOIR D'EAU

- 1 Pour remplir facilement le réservoir d'eau, il suffit de le tourner légèrement dans le sens contraire des aiguilles d'une montre jusqu'à ce qu'il soit dégagé de l'appareil. (Fig. 10)
- 2 Faites basculer le couvercle ou enlevez celui-ci en le tournant dans le sens contraire des aiguilles d'une montre. (Fig. 11a, Fig. 11b)

REMARQUE : L'assemblage du réservoir d'eau et de son couvercle se verrouille à plusieurs endroits.

- 3 Pour des résultats optimaux, remplissez le réservoir avec de l'eau fraîche et filtrée. Assurez-vous que le niveau d'eau soit au-dessus de la ligne de remplissage minimum pour la quantité de café sélectionnée. Ne pas dépasser la ligne de remplissage max. Les paramètres intelligents de l'appareil mesureront automatiquement la quantité d'eau requise. Pour éviter le remplissage après chaque tasse infusée, remplissez le réservoir jusqu'à la ligne de remplissage pour une verseuse.

REMARQUE : Ne pas dépasser la ligne de remplissage max. Si l'eau débordera, retirez le réservoir de la cafetière et videz-le jusqu'à la ligne de remplissage max.

Selon le format et le type d'infusion, il est possible qu'il reste de l'eau dans le réservoir.

- 4 Remettez le réservoir dans son logement sur l'appareil. Ensuite, tournez le réservoir dans le sens des aiguilles d'une montre pour le verrouiller en place.
- 5 Mettez sous le panier-filtre le récipient désiré, en vous assurant que celui-ci est bien centré. (Fig. 12)

REMARQUE : La soupape du réservoir pourrait contenir un peu d'eau après le retrait du réservoir. Il suffit d'essuyer la soupape avec un chiffon sec pour enlever l'eau.

QUELLE QUANTITÉ DE CAFÉ OBTENEZ-VOUS DANS VOTRE TASSE?

Chaque format et chaque type d'infusion produisent une quantité de café différente afin d'optimiser l'intensité, le goût et le format de votre boisson.

REMARQUE : Lors de l'infusion, le café moulu absorbe une partie de l'eau; la quantité de café est ainsi légèrement inférieure à la quantité d'eau utilisée.

- ▲ MISE EN GARDE :** Assurez-vous d'utiliser une tasse d'au moins 350 ml pour le réglage de tasse, et une tasse de voyage de 475 ml pour le réglage de tasse de voyage.

Quantité approximative de l'infusion





Format / infusion	Classique	Riche	Boissons de spécialité
Tasse	281 ml	258 ml	93 ml.
Tasse de voyage	414 ml	390 ml	123 ml
Demi-verseuse	562 ml	527 ml	149 ml
Verseuse	1.12 L	1.05 L	298 ml

Format / infusion	Sur glace	
	Café seulement	Avec glaçons
Tasse	111 ml	281 ml
Tasse de voyage	174 ml	414 ml
Demi-verseuse	225 ml	562 ml
Verseuse	468 ml	1.12 L

Préparatifs pour l'utilisation – suite

DÉSIREZ-VOUS OBTENIR UN CAFÉ PLUS CHAUD?

Vous êtes-vous déjà demandé pourquoi le café pour emporter est servi dans un gobelet en papier? Le type de récipient contenant votre boisson infusée peut avoir une influence importante sur la température de dégustation!

TYPE DE RÉCIPIENT	TASSE EN CÉRAMIQUE			GOBELET NINJA®	GOBELET EN PAPIER
Température du récipient	Température ambiante	Préchauffé avec de l'eau chaude	Préchauffé au four à micro-ondes avec du lait	Température ambiante	Température ambiante
Température de dégustation	Chaud 	Plus chaud 	Plus chaud 	Plus chaud 	Temp. la plus élevée 
Pourquoi existe-t-il une différence?	Une tasse en céramique froide se réchauffe en entraînant une perte de chaleur du café.	Si la tasse est déjà chaude, elle entraîne une plus faible perte de chaleur du café.	Tout comme une tasse froide, le lait froid diminue la température de votre café.	Le gobelet Ninja ^{MD} à double paroi est conçu pour conserver la température initiale du café de manière plus efficace qu'une tasse en céramique.	Contrairement à une tasse en céramique, un gobelet en papier plus mince ne diminue pas de façon importante la chaleur du café.

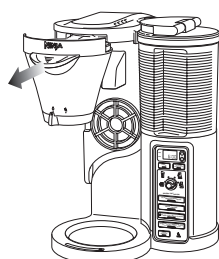

Fig. 13

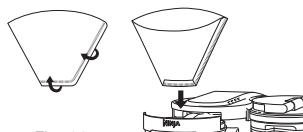

Fig. 14

Verseuse

Portion individuelle



Cuillère Ninja®

Fig. 15a

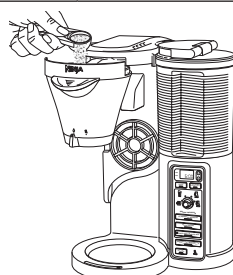

Fig. 15

REMPLISSAGE DU PANIER-FILTRE AVEC LE CAFÉ MOULU

Pour des résultats optimaux, utilisez les quantités de café moulu ci-dessous pour chacun des formats de boisson. La quantité de café moulu indiquée pour un format donné est la même, peu importe le réglage de type d'infusion sélectionné. Par exemple, si vous avez sélectionné les réglages Tasse (« Cup ») et Infusion classique (« Classic Brew »), vous utiliserez la même quantité de café moulu que pour les réglages Tasse (« Cup ») et Infusion de boissons de spécialité (« Specialty Brew »).

⚠ MISE EN GARDE : La capacité maximum de café moulu est 12 c. à soupe débordantes ou 6 cuillérées de carafe Ninja. Ne dépassez pas cette quantité et n'utilisez pas du café finement moulu, car cela peut causer un débordement.

- Ouvrez le panier-filtre en faisant glisser celui-ci hors de l'appareil. (Fig. 13)

REMARQUE : Pour retirer le panier-filtre de l'appareil, soulevez le panier-filtre en l'inclinant légèrement vers le haut (comme un tiroir de meuble de rangement).

REMARQUE : Examinez le panier-filtre pour vérifier s'il contient du marc de café. Retirez et rincez le panier-filtre au besoin.

- Insérez un cône en papier n° 4 dans le panier d'infusion. Pliez le cône le long des coutures, ouvrez-le complètement, et appuyez fermement dans le panier d'infusion pour vous assurer qu'il soit complètement inséré. (Fig. 14)

- Utilisez la cuillère Ninja (Fig. 15a) et suivez les directives de quantité ci-dessous pour remplir le cornet-filtre en papier. Les quantités suggérées correspondent à des mesures de cuillère rases; veuillez adapter les quantités en fonction de vos préférences. (Fig. 15) Si vous souhaitez mouliner des grains de café entiers, nous vous suggérons de choisir une mouture moyenne.

Portion individuelle	Cuillère Ninja® (portion individuelle)	Cuillère à table
Tasse	2 - 3 mesures	2 - 3 c. à table
Tasse de voyage	3 - 4 mesures	3 - 4 c. à table
Verseuse	Cuillère Ninja® (mesure pour verseuse)	Cuillère à table
Demi-verseuse	2 - 3 mesures	5 - 7 c. à table
Verseuse	4 - 6 mesures	8 - 12 c. à table

REMARQUE : Ne pas utiliser un café à moudre grossière ou plus de 6 cuillérées de carafe Ninja, car cela peut causer le débordement du panier d'infusion.

- Faites glisser le panier-filtre dans l'appareil afin de l'enclencher.

- ⚠ **MISE EN GARDE : EAU CHAUDE** Ne retirez pas le panier-filtre ni le récipient pendant le cycle d'infusion.
- ⚠ **MISE EN GARDE : VAPEUR** – Ne touchez pas les événements à vapeur ni le dessus de l'appareil pendant le cycle d'infusion.
- ⚠ **MISE EN GARDE : Après l'infusion, le panier-filtre est chaud. Il faut toujours laisser l'appareil d'infusion refroidir complètement avant de le nettoyer.**

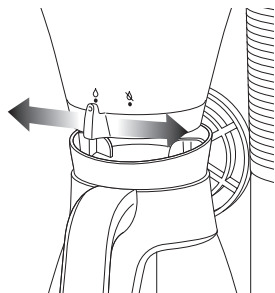

Fig. 16

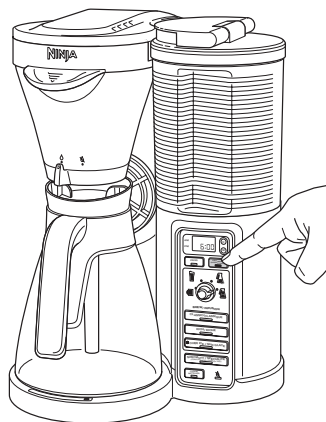

Fig. 17

DISPOSITIF ANTIGOUTTES

REMARQUE : Si le dispositif antigouttes est fermé lorsque l'infusion débute, l'appareil vous en avvertira en émettant cinq « bips ». Déplacez le dispositif antigouttes à la position ouverte et sélectionnez le réglage de l'intensité du café infusé.

VOUS SOUHAITEZ SAVOURER VOTRE CAFÉ AVANT LA FIN DU CYCLE D'INFUSION?

Pendant le cycle d'infusion d'une verseuse, fermez le dispositif antigouttes pour interrompre le cycle d'infusion afin de verser une tasse de café. N'oubliez pas de remettre le dispositif antigouttes à la position ouverte afin de continuer l'infusion. (Fig. 16)

REMARQUE : Si vous oubliez de remettre le dispositif antigouttes à la position ouverte, l'appareil Ninja Coffee Bar^{MC} interrompra le cycle d'infusion et émettra un rappel sonore amical après 20 secondes. Après six minutes, l'appareil annulera le cycle d'infusion.

VOUS NE POUVEZ PAS ATTENDRE LES DERNIÈRES GOUTTES?

Lorsque le cycle d'infusion est terminé, déplacez le dispositif antigouttes à la position fermée afin d'arrêter l'écoulement du liquide se trouvant dans le panier-filtre.

REMARQUE : Lorsque le dispositif antigouttes est fermé, le témoin de ce dispositif s'allume dans le coin inférieur droit du panneau de commande.

REMARQUE : N'oubliez pas de remettre le dispositif antigouttes à la position ouverte lorsque vous êtes prêt à continuer l'infusion. En cas d'oubli, votre appareil Ninja Coffee Bar^{MC} émettra un rappel sonore amical.

PLAQUE CHAUFFANTE INTELLIGENTE

La plaque chauffante intelligente s'active automatiquement après l'infusion classique (« Classique ») ou corsée (« Riche ») d'une verseuse ou d'une demi-verseuse de café. La plaque chauffante intelligente règle automatiquement sa température pour éviter de brûler le café au fil du temps.

⚠ **MISE EN GARDE : Le témoin SURFACE CHAUDE s'allume lorsque la plaque chauffante est chaude. Ne touchez pas la surface lorsque le témoin est allumé.**

BOUTON DE RÉCHAUD « GARDEZ CHAUD »

Enfoncez le bouton de réchaud « Gardez Chaud » après l'infusion pour éteindre la plaque chauffante intelligente. Dans les deux heures suivant l'infusion, il est possible de rallumer la plaque chauffante intelligente en appuyant de nouveau sur le bouton de réchaud « Gardez Chaud », si vous le souhaitez. (Fig. 17)

INFUSION DU CAFÉ

REMARQUE : Chaque infusion comprend un cycle préinfusion de durée variable. L'infusion commence, puis arrête et l'appareil est silencieux pendant un court laps de temps avant que le cycle recommence. Ce processus permet de saturer uniformément le café moulu.

REMARQUE : Pour un café plus chaud, rincez votre tasse, la tasse de voyage ou la verseuse en verre avec de l'eau chaude avant de commencer l'infusion.

⚠ MISE EN GARDE : Assurez-vous que la carafe soit complètement vide avant de démarrer un cycle de nettoyage ou d'infusion. Si vous démarrez un cycle avec de l'eau ou du café dans la carafe, ceci mènera à un débordement.

INFUSION CLASSIQUE OU RICHE

Infusion Classique - pour un café au goût velouté et équilibré.

Infusion Riche - pour un café plus intense que l'infusion classique, mais tout de même velouté; l'infusion plus courte permet d'ajouter davantage de lait et (ou) de crème.

- 1 Après avoir rempli le réservoir d'eau et ajouté le café moulu dans le filtre, assurez-vous que le dispositif antigouttes est à la position ouverte et que le réservoir, le panier et le filtre sont solidement fixés.
- 2 À l'aide du cadran de sélection des formats multiples, sélectionnez le format de café que vous souhaitez infuser. Placez le contenant vide dans lequel vous souhaitez que le café s'écoule sous le panier d'infusion.

REMARQUE : Si vous infusez une tasse individuelle, abaissez la plateforme à formats multiples et déposez votre tasse ou votre gobelet au centre de cette plateforme. Assurez-vous d'utiliser une tasse d'au moins 350 ml pour le réglage de tasse, et une tasse de voyage de 475 ml pour le réglage de tasse de voyage.

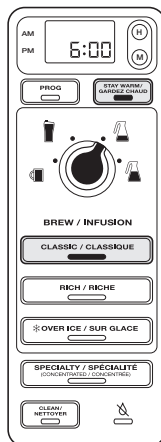

Fig. 18

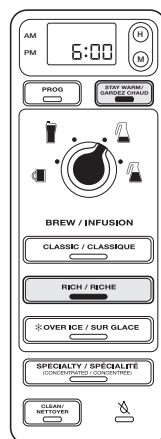

Fig. 19

REMARQUE : Ne retirez pas le réservoir d'eau, le panier-filtre ou le récipient pendant le cycle d'infusion.

- 3 Appuyez sur le bouton « Classique » pour l'infusion classique ou sur le bouton « Riche » pour l'infusion corsée. Le cycle d'infusion commencera. (Fig. 18, Fig. 19) Appuyez de nouveau sur le bouton « Classique » ou sur le bouton « Riche » pour annuler l'infusion.

REMARQUE : L'infusion commence, puis arrête et l'appareil est silencieux pendant un court laps de temps avant que le cycle recommence. Ce processus permet de saturer uniformément le café moulu.

REMARQUE : Lors de l'infusion d'une demi-verseuse ou d'une verseuse entière, le témoin de réchaud « Gardez Chaud » et la plaque chauffante intelligente s'activent automatiquement. (Fig. 18, Fig. 19) Il est possible de les éteindre en enfonçant le bouton de réchaud « Gardez Chaud » allumé. La plaque chauffante intelligente s'éteint automatiquement deux heures après l'infusion.

REMARQUE : Ne retirez pas le réservoir d'eau, le panier-filtre ou le récipient pendant le cycle d'infusion.

- 4 L'appareil Ninja Coffee Bar^{MC} émettra un signal sonore (« bip ») pour indiquer que le cycle d'infusion est terminé.

REMARQUE : Lorsqu'il est réglé pour l'infusion Riche, l'appareil consommera moins d'eau et produira un peu moins de café que lorsqu'il est réglé pour l'infusion Classique.

INFUSION SUR GLAÇÉ

Ce mode d'infusion est conçu pour préparer sur des glaçons un café chaud, intense, velouté et fraîchement infusé, dont la saveur n'est pas diluée. Assurez-vous que le récipient est rempli de glaçons avant de commencer l'infusion.

▲ MISE EN GARDE : NE PAS utiliser de verrerie.

- Après le remplissage du réservoir d'eau, ajoutez le café moulu dans le filtre (n'hésitez pas à augmenter la quantité de café si vous préférez une saveur plus intense). Assurez-vous que le dispositif antigouttes est à la position ouverte et que le réservoir, le panier-filtre et le filtre sont solidement fixés.
- À l'aide du cadran de sélection des formats multiples, sélectionnez le format de café que vous souhaitez infuser.
- Avant de commencer l'infusion, remplissez entièrement le récipient désiré avec des glaçons, puis mettez le récipient sous le panier-filtre. Enfoncez le bouton « Sur Glace » pour commencer l'infusion sur glaçon. (Fig. 20) Appuyez de nouveau sur le bouton « Sur Glace » pour annuler le cycle d'infusion.

IMPORTANT : Il faut toujours remplir entièrement le récipient désiré avec des glaçons avant de le mettre sous le panier-filtre. N'ajoutez pas des glaçons dans le réservoir d'eau.

REMARQUE : L'infusion commence, puis arrête et l'appareil est silencieux pendant un court laps de temps avant que le cycle recommence. Ce processus permet de saturer uniformément le café moulu.

REMARQUE : Pour préparer une verseuse entière de boisson infusée sur glaçons, remplissez la verseuse avec des glaçons et ne mettez pas le couvercle avec orifice pour l'infusion.

- L'appareil Ninja Coffee Bar^{MC} émettra un signal sonore (« bip ») pour indiquer que le cycle d'infusion est terminé. Remuez le café pour le refroidir complètement.

REMARQUE : Lors de l'infusion du café sur glaçons, la plaque chauffante intelligente ne s'allumera pas.

QUANTITÉ APPROXIMATIVE DE L'INFUSION

▲ MISE EN GARDE : Assurez-vous d'utiliser une tasse de la taille convenable, sinon celle-ci risque de déborder.

Format / infusion	Sur glace	
	Café seulement	Avec glaçons
Tasse	111 ml	281 ml
Tasse de voyage	174 ml	414 ml
Demi-verseuse	225 ml	562 ml
Verseuse	468 ml	1.12 L

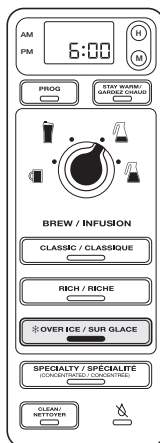

Fig. 20

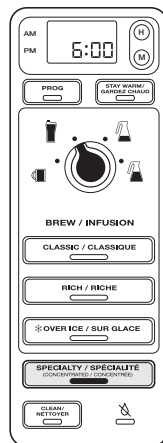

Fig. 21

INFUSION DE BOISSONS DE SPÉCIALITÉ

Ce mode d'infusion permet de préparer un concentré de café intense idéal pour déguster une boisson mélangée ou à base de lait de spécialité. Consultez le livre de recette pour découvrir des recettes inspirantes.

- Après avoir rempli le réservoir d'eau et ajouté le café moulu dans le filtre, assurez-vous que le dispositif antigouttes est à la position ouverte et que le réservoir, le panier et le filtre sont solidement fixés.
- À l'aide du cadran de sélection des formats multiples, sélectionnez le format de café que vous souhaitez infuser.

REMARQUE : Avant d'infuser une boisson mélangée glacée, remplissez le récipient désiré avec la quantité de glaçons recommandée dans la recette.

- Sous le panier-filtre, mettez le récipient dans lequel s'écoulera la boisson infusée. Enfoncez le bouton « Spécialité » pour commencer l'infusion de boissons de spécialité. (Fig. 21) Enfoncez de nouveau le bouton « Spécialité » pour annuler l'infusion.

REMARQUE : L'infusion commence, puis arrête et l'appareil est silencieux pendant un court laps de temps avant que le cycle recommence. Ce processus permet de saturer uniformément le café moulu.

REMARQUE : Lors de l'infusion d'une demi-verseuse ou d'une verseuse entière, la plaque chauffante intelligente ne s'allumera pas.

- L'appareil Ninja Coffee Bar^{MC} émettra un signal sonore (« bip ») pour indiquer que le cycle d'infusion est terminé.

Visitez le site www.ninjacoffeebar.com pour obtenir de plus amples renseignements et pour visionner des vidéos éducatives.

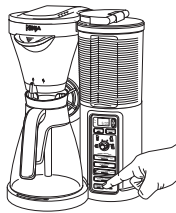

Fig. 22

NETTOYAGE APRÈS L'INFUSION

▲ MISE EN GARDE : Vérifiez que l'appareil est débranché de la prise électrique avant de le nettoyer.

▲ MISE EN GARDE : Veillez à laisser refroidir l'appareil avant de le nettoyer.

IMPORTANT : Cessez d'utiliser si la carafe de verre est graffignée ou si la poignée est desserrée ou endommagée.

REMARQUE : Ne laissez pas du café dans la verseuse en verre pour une période prolongée après l'infusion.

REMARQUE : Ne laissez pas de l'eau dans le réservoir si l'appareil n'est pas utilisé pendant plusieurs jours. Rincez le réservoir et remplissez-le d'eau fraîche.

- 1 Avant de nettoyer l'appareil, fermez le dispositif antigouttes.
- 2 Après chaque infusion, laissez refroidir le marc de café et enlevez soigneusement le filtre en papier, jetez-le simplement. Retirez le panier-filtre de l'appareil, puis rincez le panier et lavez à l'eau savonneuse tiède.

REMARQUE : Le panier-filtre n'est pas résistant au lave-vaisselle.

REMARQUE : Si le marc de café a débordé du panier-filtre ou dans les gouttières de débordement, enlevez le panier-filtre et rincez celui-ci à l'eau courante afin d'éliminer toutes les particules.

- 3 Nettoyez la verseuse et le couvercle avec orifice pour l'infusion à l'eau savonneuse tiède. Pour nettoyer les parois internes de la verseuse, utilisez un écouvillon (brosse cylindrique) ou un linge.

REMARQUE : La verseuse en verre, le couvercle avec orifice pour l'infusion, et le réservoir d'eau peuvent être lavés dans le panier supérieur du lave-vaisselle.

IMPORTANT : Nettoyez la verseuse en verre avec une brosse à poils souples ou une éponge. N'utilisez pas une brosse métallique.

- 4 Nettoyez l'appareil en l'essuyant avec un linge humidifié avec de l'eau savonneuse tiède. Laissez refroidir la plaque chauffante avant de la nettoyer avec un linge et de l'eau savonneuse. **N'immergez pas le socle dans l'eau.**

REMARQUE : Pour des résultats optimaux, utilisez un écouvillon (brosse cylindrique) afin de frotter les parois internes et de les nettoyer avec de l'eau savonneuse chaude.

NETTOYER VOTRE CARAFE

Nous recommandons que vous rincez votre carafe avec de l'eau savonneuse chaude, ou en la plaçant dans le panier supérieur du lave-vaisselle. Pour un nettoyage plus profond, nous recommandons que vous utilisiez une brosse en mousse douce tel qu'illustré.



NETTOYAGE ET DÉTARTRAGE

▲ MISE EN GARDE : Veillez à laisser refroidir l'appareil avant de le nettoyer.

▲ MISE EN GARDE : N'IMMERGEZ PAS la cafetière dans l'eau ni dans un autre liquide.

REMARQUE : Il est recommandé de nettoyer l'appareil avant ou dès que s'allume le témoin « Nettoyer ». Il est recommandé de nettoyer votre appareil Ninja Coffee Bar^{MC} pour veiller à ce qu'il continue d'infuser du café chaud, au goût riche et velouté.

Le témoin « Nettoyer » s'allume lorsque votre appareil Ninja Coffee Bar^{MC} détecte des dépôts calcaires dans le système d'infusion, ce qui pourrait nuire à la saveur du café. Pour nettoyer votre appareil et savourer le goût exceptionnel du café Ninja^{MD}, suivez les directives ci-dessous

- 1 Sélectionnez le format de verseuse entière et mettez la verseuse sous le panier-filtre.
- 2 Servez-vous d'un produit de détartrage et suivez les directives sur l'emballage pour remplir l'appareil jusqu'à la ligne de remplissage max. (1.25 L), sans la dépasser.

OU

Remplissez le réservoir de vinaigre blanc jusqu'à la ligne de tasse de voyage (475 ml), et remplissez le reste du réservoir d'eau, sans dépasser la ligne de remplissage max. (1.25 L).

IMPORTANT : Utilisez uniquement du vinaigre blanc.

- 3 Une fois le réservoir d'eau rempli de votre solution d'eau et de nettoyant (sans dépasser la ligne de remplissage max.), appuyez tout simplement sur le bouton Nettoyer pour démarrer le cycle de nettoyage. (Fig. 22)

REMARQUE : Le cycle de nettoyage d'environ huit minutes détartré et nettoie complètement l'appareil.

- 4 Une fois le cycle de nettoyage terminé, videz la verseuse, puis rincez et celle-ci ainsi que le réservoir d'eau. Veuillez vous assurer de nettoyer en profondeur la verseuse ainsi que le réservoir d'eau afin d'éliminer tout résidu de solution nettoyante qui pourrait nuire à la saveur du café.
- 5 Une fois le voyant de nettoyage éteint, remplissez le réservoir d'eau, sans dépasser la ligne de remplissage max. (1.25 L) et exécutez 2 cycles de nettoyage additionnels avec de l'eau fraîche pour rincer les pièces internes de la cafetière.



REMARQUE : Si le témoin « Nettoyer » s'allume lors de l'infusion suivant un cycle de nettoyage, cela signifie qu'il reste des dépôts calcaires dans le système d'infusion. Répétez les étapes ci-dessus et le témoin « Nettoyer » s'éteindra automatiquement lorsque votre appareil Ninja Coffee Bar^{MC} détectera que le système est propre et exempt de dépôts calcaires!

Veillez appeler le Service à la clientèle au 1-877-646-5288 si la cafetière nécessite une réparation ou un entretien.

PROBLÈMES	CAUSES ET SOLUTIONS POSSIBLES
Le café infusé contient des sédiments.	La présence de sédiments au fond du récipient de café infusé peut être causée par du marc de café très fin dans le filtre permanent. Pour réduire la quantité de sédiments dans le café infusé, utilisez un café de mouture légèrement plus grossière ou utilisez un filtre en papier.
La boisson infusée contient du marc de café.	Si la boisson infusée contient du marc de café, vérifiez que le contenu du panier-filtre n'a pas débordé. S'il y a trop de café moulu dans le panier d'infusion, ou si vous utilisez du café finement moulu, le café moulu s'infiltrera dans un canal de débordement conçu pour capter les débordements du contenant d'infusion. Pour les meilleurs résultats, utilisez un café à mouture moyenne dans les quantités recommandées.
Du liquide s'égoutte du panier-filtre après l'infusion.	Vérifiez que le commutateur à bascule du dispositif antigouttes est en position fermée pour interrompre l'écoulement. Si le dispositif antigouttes est à la position fermée (aucun écoulement) et que du liquide continue de s'écouler de l'appareil, exécutez un cycle de nettoyage et lavez le panier-filtre en profondeur avec de l'eau savonneuse tiède.
Le filtre en papier tombe ou ne reste pas en place.	L'appareil Ninja Coffee Bar ^{MC} est conçu pour l'utilisation d'un cornet-filtre n° 4. Pour des résultats optimaux, assurez-vous d'utiliser un cornet-filtre de ce format. Assurez-vous que le filtre en papier est enfoncé fermement dans le panier-filtre. Humidifiez les coins du filtre pour des résultats optimaux. Si le problème persiste, essayez d'utiliser le filtre permanent.
Le café infusé n'est pas assez chaud.	Pour un café plus chaud, plus longtemps, préchauffez votre tasse ou votre verseuse en la rinçant avec de l'eau chaude du robinet. Si vous utilisez une tasse qui est résistante au four à micro-ondes, préparez celle-ci en y ajoutant de la crème et du lait et en la faisant chauffer au four à micro-ondes pendant 30 secondes. REMARQUE : Ne mettez jamais la verseuse dans le four à micro-ondes.
Lors de l'infusion sur glaçons, ma boisson n'est pas froide.	Le mode d'infusion sur glaçons est conçu pour préparer sur des glaçons un café chaud, intense et velouté. Assurez-vous que votre tasse, tasse de voyage ou verseuse est entièrement remplie de glaçons.
Le café est insipide.	Si le goût du café est insipide, ajoutez plus de café moulu dans le panier-filtre lors du prochain cycle d'infusion. Si la boisson est toujours insipide après l'ajout de café moulu, essayez le mode d'infusion de café corsé « Rich Brew » afin de préparer un café plus concentré, au goût plus prononcé.
Le café est trop fort.	Essayez d'utiliser un café de mouture plus grossière. Si le café est encore trop fort, essayez d'infuser une plus petite quantité de café moulu.
Le cycle d'infusion du café ne démarre pas.	Vérifiez que l'appareil est branché dans une prise de courant et que le réservoir d'eau n'est pas vide. Si le dispositif antigouttes est à la position ouverte, vérifiez que le panier-filtre est complètement inséré dans l'appareil. Si vous entendez cinq « bips », vérifiez que le dispositif antigouttes est à la position ouverte. REMARQUE : L'infusion commence, puis arrête et l'appareil est silencieux pendant un court laps de temps avant que le cycle recommence. Ce processus permet de saturer uniformément le café moulu.
Le cycle d'infusion est trop lent.	Il faut prévoir environ huit minutes pour préparer une verseuse entière de café infusé ou quatre minutes pour infuser une tasse individuelle. Si le cycle d'infusion est plus long que la normale, exécutez un cycle de nettoyage avec la solution de détartrage.

PROBLÈMES	CAUSES ET SOLUTIONS POSSIBLES								
<p>Ma tasse, tasse de voyage ou carafe a débordé.</p>	<p>La tasse, tasse de voyage ou carafe peut ne pas avoir été vide avant le cycle d'infusion.</p> <p>Le niveau d'eau dépassait la ligne de remplissage max. sur le réservoir d'eau avant le cycle d'infusion.</p> <p>En mode d'infusion classique « Classic Brew », l'appareil Ninja Coffee Bar^{MC} est conçu pour préparer les quantités suivantes:</p> <table border="0"> <tr> <td>Tasse</td> <td>281 ml</td> </tr> <tr> <td>Tasse de voyage</td> <td>414 ml</td> </tr> <tr> <td>Demi-verseuse</td> <td>562 ml</td> </tr> <tr> <td>Verseuse entière</td> <td>1.12 L</td> </tr> </table> <p>Assurez-vous d'utiliser une tasse d'au moins 350 ml pour le réglage de tasse, et une tasse de voyage de 475 ml pour le réglage de tasse de voyage.</p> <p>REMARQUE : Les modes d'infusion Riche, Sur Glace et de boissons de Spécialité, la quantité de café infusé sera inférieure.</p>	Tasse	281 ml	Tasse de voyage	414 ml	Demi-verseuse	562 ml	Verseuse entière	1.12 L
Tasse	281 ml								
Tasse de voyage	414 ml								
Demi-verseuse	562 ml								
Verseuse entière	1.12 L								
<p>Le panier d'infusion a débordé.</p>	<p>Vérifiez la quantité de café ou le type de café moulu utilisé.</p>								
<p>Il reste de l'eau dans le réservoir.</p>	<p>Le bar à café Ninja Coffee Bar^{MC} vous permet de remplir le réservoir sans dépasser la ligne de remplissage max, et la technologie à touche unique Auto-iQ^{MC} One Touch Intelligence n'utilise que la quantité minimale nécessaire pour le volume et le style d'infusion sélectionnés.</p> <p>Après l'infusion, vous remarquerez peut-être un restant d'eau dans le réservoir après l'avoir rempli jusqu'à la ligne de remplissage minimum pour le volume sélectionné. Les indicateurs du réservoir d'eau sont les lignes de remplissage minimum qui indiquent qu'il y a suffisamment d'eau pour le volume et le style d'infusion, mais tous les styles d'infusion requièrent de différentes quantités d'eau pour créer la saveur et la concentration désirées.</p> <p>Vous pouvez infuser plusieurs tasses de café avant de remplir le réservoir de nouveau</p>								
<p>L'appareil est-il compatible avec les dosettes de café?</p>	<p>Cet appareil est conçu pour infuser le café moulu seulement. N'insérez pas des dosettes ou des dosettes K-Cup^{MD*} dans l'appareil.</p>								
<p>Mon appareil Ninja Coffee Bar^{MC} fuit.</p>	<p>Si la fuite provient du panier-filtre, assurez-vous que toutes les pièces sont bien fixées dans l'appareil.</p> <p>Si la fuite se situe au bas de l'appareil, contactez le Service à la clientèle au 1-877-646-5288.</p>								
<p>Mon appareil Ninja Coffee Bar^{MC} a émis un signal sonore et n'a pas terminé le cycle d'infusion sélectionné.</p>	<p>Assurez-vous que le réservoir d'eau est bien verrouillé et contient suffisamment d'eau pour le cycle d'infusion désiré.</p> <p>Vérifiez le témoin lumineux de nettoyage « Nettoyage ». Si le témoin est allumé, exécutez un cycle de nettoyage avec la solution de détartrage adéquate ou avec une solution de vinaigre blanc. Consultez la section Soins et entretien.</p> <p>Vérifiez le témoin du dispositif antigouttes. Si ce témoin est allumé, assurez-vous que le panier-filtre est complètement inséré dans l'appareil, puis déplacez le dispositif antigouttes à la position ouverte une fois le récipient placé sous le panier-filtre.</p> <p>Si le problème persiste, veuillez appeler le Service à la clientèle au 1-877-646-5288.</p>								

*K-Cup est une marque de commerce déposée Keurig Green Mountain, Inc. L'utilisation de la marque de commerce K-Cup ne signifie pas une affiliation avec Keurig Green Mountain, Inc. ou une approbation par cette société.

PROBLEMS	POSSIBLE REASONS & SOLUTIONS
<p>Pourquoi la deuxième boisson infusée est-elle plus chaude que la première?</p>	<p>Après avoir infusé la première boisson, l'appareil Ninja Coffee Bar^{MC} est préchauffé. Ainsi, l'appareil infuse ensuite des boissons légèrement plus chaudes. Pour obtenir une boisson infusée chaude, essayez de préchauffer votre tasse.</p>
<p>J'ai remarqué la conception de la carafe et le couvercle. Quels en sont les avantages?</p>	<p>La forme et la conception uniques de notre carafe vous apportent les avantages suivants :</p> <ul style="list-style-type: none"> Conception à prise facile vous permet de verser le café sans égouttements. Mélange bien votre café dès la première goutte grâce au couvercle de carafe à infusion. Optimise la température du café Vous permet d'infuser du café chaud et glacé.
<p>Volume d'infusion de café : Quels sont les facteurs qui influencent le volume de café?</p>	<p>Lorsque vous confectionnez du café chaud, le café moulu absorbe de l'eau, ce qui mène à une réduction du liquide. Plus vous utilisez de café moulu, plus d'eau sera absorbée. De plus, notre carafe à base large conserve la majorité du café au fond, ce qui aide à contrôler la température plus uniformément.</p> <p>Infusion classique :</p> <div style="display: flex; justify-content: space-around; align-items: center;"> <div style="text-align: center;">  <p>Pleine carafe</p> </div> <div style="text-align: center;">  <p>Moitié carafe</p> </div> </div>
<p>Comment le bar à café Ninja garde-t-il le café à la bonne température?</p>	<p>La carafe conserve la majorité du café au fond, afin qu'il repose plus près de la plaque de réchauffement précise. Ceci aide à maintenir le café à la température idéale.</p>

Visitez le site www.ninjacoffeebar.com pour obtenir de plus amples renseignements et pour visionner des vidéos éducatives.

Pièces de rechange

COMMANDE DE PIÈCES DE RECHANGE

Pour commander des pièces supplémentaires ou de rechange, veuillez visiter notre site : www.ninjacoffeebar.com ou n'hésitez pas à contacter le Service à la clientèle au numéro suivant : **1-877-646-5288**.

Shark | NINJA

ONE (1) YEAR LIMITED WARRANTY

SharkNinja Operating LLC warrants this product to be free from material defects and workmanship for a period of one (1) year from the date of purchase when utilized for normal household use, subject to the following conditions, exclusions and exceptions.

The liability of **SharkNinja Operating LLC** is limited solely to the cost of the repair or replacement of the unit at our option. This Limited Warranty does not cover normal wear of parts and does not apply to any unit that has been tampered with or used for commercial purposes. This Limited Warranty does not cover damage caused by misuse, abuse, negligent handling or damage due to faulty packaging or mishandling in transit. This Limited Warranty does not cover damage or defects caused by or resulting from damages from shipping or repairs, service or alteration to the product or any of its parts, which have been performed by a repair person not authorized by **SharkNinja Operating LLC**.

If your appliance fails to operate properly while in use under normal household conditions within the warranty period, return the complete appliance and accessories, freight prepaid. For assistance with warranty service options or customer support, please call our customer care and product specialists at , call 1 (877) 646-5288 or visit our website www.ninjacoffeebar.com.

If the appliance is found to be defective in material or workmanship, **SharkNinja Operating LLC** will repair or replace it free of charge. Proof of purchase is required and a fee of \$19.95 will apply to cover the cost of return freight. *

This Limited Warranty is extended to the original purchaser of the unit and excludes all other legal, implied and/or conventional warranties. The responsibility of **SharkNinja Operating LLC** if any, is limited to the specific obligations expressly assumed by it under the terms of this Limited Warranty. In no event is **SharkNinja Operating LLC** liable for incidental or consequential damages to anyone of any nature whatsoever. Some states do not permit the exclusion or limitation of incidental or consequential damages, so the above may not apply to you.

This Limited Warranty gives you specific legal rights, and you may also have other rights which vary from state to state or from province to province.

***IMPORTANT: Carefully pack item to avoid damage in shipping. Be sure to include proof of purchase date and to attach tag to item before packing with your name, complete address and phone number with a note giving purchase information, model number and what you believe is the problem with the item. We recommend you insure the package (as damage in shipping is not covered by your Limited Warranty). Mark the outside of your package "ATTENTION CUSTOMER SERVICE".**

Product Registration

Please visit www.ninjacoffeebar.com or call 1-877-646-5288 to register your new Ninja® product within ten (10) days of purchase. You will be asked to provide the store name, date of purchase and model number along with your name and address.

The registration will enable us to contact you in the unlikely event of a product safety notification. By registering you acknowledge to have read and understood the instructions for use, and warnings set forth in the accompanying instructions.

Shark | NINJA

GARANTIE LIMITÉE D'UN AN

SharkNinja Operating LLC garantit ce produit contre toute défectuosité de matériel ou de main-d'œuvre pour une période d'un (1) an à compter de la date d'achat, dans le cadre d'une utilisation domestique normale, en vertu des conditions, exclusions et exceptions suivantes.

La responsabilité de **SharkNinja Operating LLC** se limite au coût des réparations ou du remplacement de l'appareil, à sa discrétion. Cette garantie limitée ne couvre pas l'usure normale des pièces et ne s'applique pas aux appareils ayant été altérés ou utilisés à des fins commerciales. Cette garantie limitée ne couvre pas les dommages causés par une mauvaise utilisation, l'usage abusif, la négligence lors de la manipulation, un emballage inadéquat ou la mauvaise manipulation en transit. Cette garantie limitée ne couvre pas les dommages ou défauts causés par ou résultant du transport, des réparations, ou de l'entretien ni de l'altération du produit ou de ses pièces, effectués par un réparateur non autorisé par **SharkNinja Operating LLC**.

Si votre appareil ne fonctionne pas correctement dans des conditions d'utilisation domestique normales, et ce, pendant la période de garantie, vous pouvez retourner l'appareil et les accessoires avec la preuve et la date d'achat, port payé. Pour le Service à la clientèle ou pour parler à nos spécialistes de produits, appelez le 1-877-646-5288 ou visitez notre site Web www.ninjacoffeebar.com.

S'il s'avérait que l'appareil présente une défectuosité matérielle ou de fabrication, **SharkNinja Operating LLC** le réparera ou le remplacera sans frais. Vous devez inclure une preuve d'achat et un montant de 19,95 \$ pour couvrir les frais d'expédition de transport de retour.*

Cette garantie limitée s'applique à l'acheteur original de l'appareil et exclut toutes les autres garanties juridiques, implicites ou conventionnelles. Le cas échéant, la responsabilité de **SharkNinja Operating LLC** se limite aux obligations spécifiques expressément énoncées au titre de cette garantie limitée. En aucun cas **SharkNinja Operating LLC** ne peut être tenue responsable d'incidents ou de dommages indirects à quiconque et de quelque nature que ce soit. Certains états et certaines provinces n'autorisent pas l'exclusion ou la limitation de dommages accessoires ou indirects; dans ce cas, cette disposition ne s'appliquerait pas.

La garantie limitée vous confère des droits juridiques auxquels peuvent s'ajouter d'autres droits qui varient d'un État à l'autre et d'une province à l'autre.

***IMPORTANT : Emballez soigneusement l'appareil pour éviter tout dommage lors du transport. Avant d'emballer l'appareil, assurez-vous d'y apposer une étiquette portant vos nom, adresse complète et numéro de téléphone ainsi qu'une note précisant les détails de l'achat, le modèle et le problème éprouvé par l'appareil. Nous vous recommandons d'assurer votre colis (puisque les dommages lors du transport ne sont pas couverts par la garantie limitée). Indiquez sur l'extérieur de votre colis « À L'ATTENTION DE : SERVICE À LA CLIENTÈLE ».**

Enregistrement du produit

Veillez visiter le site Web www.ninjacoffeebar.com ou composer le 1-877-646-5288 pour enregistrer votre nouveau produit Ninja^{MD} dans les dix (10) jours suivant l'achat. Vous devrez fournir le nom du magasin, la date d'achat, le numéro de modèle, ainsi que votre nom et adresse.

L'enregistrement nous permettra de vous contacter dans l'éventualité peu probable d'un avis sur la sécurité du produit. En enregistrant votre produit, vous reconnaissez avoir lu et compris les instructions d'utilisation et les consignes de sécurité énoncées dans ce document.

VISIT US ONLINE AT/ VISITEZ NOTRE SITE WEB :

www.ninjacoffeebar.com

Or follow us on any of our social media pages

Suivez-nous dans les réseaux sociaux



fb.me/ninjakitchen



youtube.com/ninjacoffeebar



[@ninjacoffeebar](https://twitter.com/ninjacoffeebar)



pinterest.com/ninjacoffeebar



[@ninjacoffeebar](https://instagram.com/ninjacoffeebar)

SharkNinja Operating LLC

US: Newton, MA 02459

CAN: Ville St-Laurent, QC H4S 1A7

1-877-646-5288

www.ninjacoffeebar.com

Copyright © 2015 SharkNinja Operating LLC

For Shark I Ninja U.S. Patent information visit <http://www.sharkninja.com/USPatents>

Pour des renseignements sur les brevets de Shark I Ninja aux É.-U., veuillez visiter <http://www.sharkninja.com/USPatents>

Ninja is a registered trademark of SharkNinja Operating LLC. Ninja Coffee Bar is a trademark of SharkNinja Operating LLC.

Ninja est une marque de commerce de SharkNinja Operating LLC. Ninja Coffee Bar est une marque de commerce de SharkNinja Operating LLC.

Printed in China / Imprimé en Chine

Illustrations may differ from actual product. We are constantly striving to improve our products, therefore the specifications contained herein are subject to change without notice.

Les illustrations peuvent différer du produit réel. Nous essayons constamment d'améliorer nos produits, donc les clauses contenues dans ce document peuvent changer sans préavis.

CF080C_150910_4_V2