

Juicing 101

Use the freshest and ripest fruits and vegetables, and wash them prior to juicing.
Always turn the juicer on before adding ingredients to the feed chute.
Add ingredients gradually, making sure each has been fully processed and has moved through the feed chute chamber before adding more.

PEEL VS. NO PEEL



REMOVE SKINS AND RINDS

from ingredients such as citrus fruits, melons, pineapples, dragon fruit, mangoes, pomegranates, beets, ginger, papayas, and root vegetables.



THE PEEL OR SKIN CAN REMAIN ON

for ingredients such as apples, pears, peaches, plums, cucumbers, and carrots.

PREP

For best results, cut ingredients in 2-inch pieces.



REMOVE STEMS

from apples (no need to remove the core or seeds). Remove stems from herbs, if desired.



REMOVE LARGE PITS AND SEEDS

from ingredients such as mangoes, plums, peaches, cherries, papayas, lemons, melons, and peppers.

REMINDER

1 lb. of produce will yield approximately 8 oz. of juice.*



DO NOT PROCESS INGREDIENTS

that do not contain juice, such as bananas or avocados.



Ingredients such as grapes and berries will require ample quantity due to low product yield.

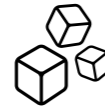

DO NOT PROCESS FROZEN

fruits and vegetables or ice.

*Yield may vary depending on produce and seasonality.

SAVE PULP FOR RECIPES



USE THE PULP

for other recipes such as quick bread instead of throwing it away.



REFER TO THE INSPIRATION GUIDE

for more ideas.

NINJA

NeverClog™

COLD PRESS JUICER

For questions or to register your product, visit us online at ninjakitchen.ca



@ninjakitchencanada

© 2023 SharkNinja Operating LLC.

NINJA is a registered trademark of SharkNinja Operating LLC.
NEVERCLOG and NINJA NEVERCLOG are trademarks of SharkNinja Operating LLC.
JC151C_QSG_NevClog_E_MP_Mv7

Please make sure to read the enclosed Ninja® Owner's Guide prior to using your unit.

NINJA

NeverClog™

COLD PRESS JUICER

QUICK START GUIDE

What's in the Box

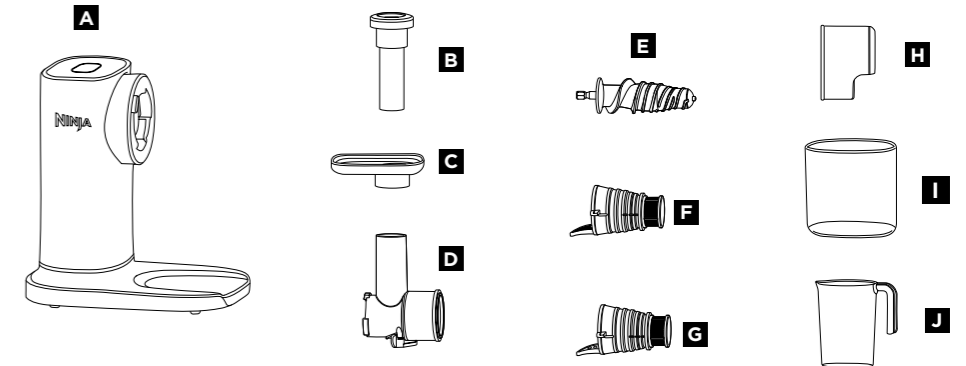

- A** Motor Base
- B** Tamper
- C** Food Tray
- D** Feed Chute Chamber

- E** Auger
- F** Black Filter (less pulp)
- G** Orange Filter (lots of pulp)

- H** Pulp Spout
- I** Pulp Container
- J** Juice Jug

NOTE: The feed chute chamber (D), auger (E), orange filter (G), and pulp spout (H) are preassembled. Before first use, disassemble and clean all parts, then follow the assembly instructions.

Using the Control Panel

▶■ (START/STOP)

Press once to start continuous running up to 12 minutes; press again to stop.



◀◀ (REVERSE)

If the feed chute chamber becomes blocked or ingredients are not processing, press and hold ◀◀. There will be a beep and a brief pause, then the auger will rotate in the opposite direction. Release ◀◀ to stop. Repeat as needed. Press ▶■ to resume normal operation.

Assembly

Align the metal portion of the filter with the bottom of the auger.

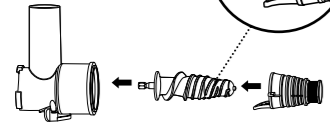

1.

Insert the auger into the feed chute chamber, then attach the desired filter onto the auger. The filter will sit loosely around the auger.

NOTE: See next page for choosing a filter for pulp control.

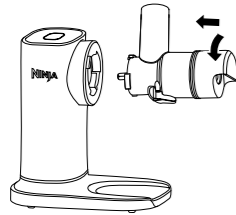

3.

Install the assembled feed chute chamber on the motor base at an angle, then turn counterclockwise until it clicks into place.

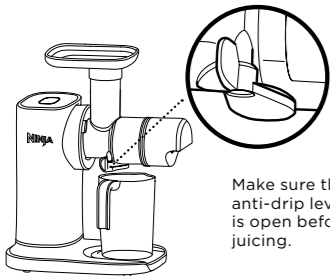

5.

Place the juice jug under the anti-drip lever on the feed chute chamber.

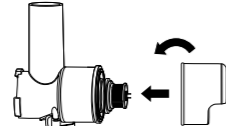

2.

Attach the pulp spout to the feed chute chamber by installing at an angle on top of the filter, then turning counterclockwise to lock in place.

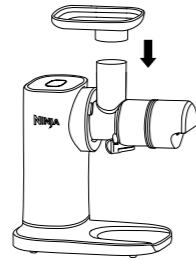

4.

Install the food tray on the top of the feed chute chamber.

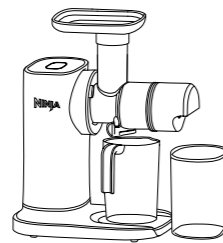

6.

Place the pulp container under the pulp spout.

Using the Filters for Pulp Control

Control the amount of pulp by choosing the appropriate filter.

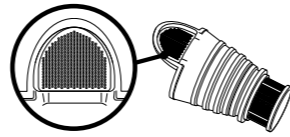

LESS PULP

Use the black filter with the finest mesh for juice with less pulp.

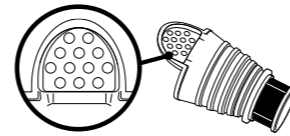

LOTS OF PULP

Use the orange filter with the largest mesh for juice with lots of pulp.

For best results, we recommend using the **Orange (Lots of Pulp)** filter when processing soft fibrous fruits like pears, berries, seeded melons, and pineapple.

Depending on the seasonality of ingredients, you may experience lower juice and pulp yield when using the **Black (Less Pulp)** filter. If this occurs, try using the **Orange (Lots of Pulp)** filter.

Using the Juicer

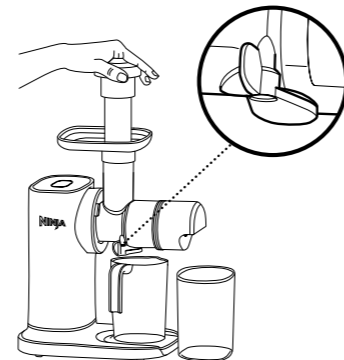

1. Make sure the anti-drip lever is open before juicing.
2. Press ►■, then gradually add ingredients to the feed chute. For best results, allow juicer to process each ingredient before adding more. Use the tamper to push ingredients down into feed chute as needed. When done, press ►■ to stop the unit.
3. Close the anti-drip lever so juice won't drip onto the motor base. Remove juice jug from unit, stir juice, and serve.

Disassembly

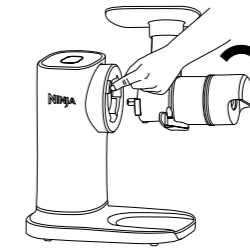

1.

Press and hold the RELEASE button while turning the feed chute chamber clockwise to remove it from the motor base.

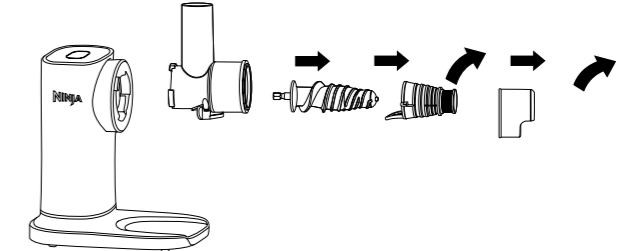

2.

Remove the pulp spout from the feed chute chamber by turning it clockwise. Remove the filter and auger by gently pulling them out of the feed chute chamber.

3.

Unplug the unit when finished. If moving the unit, grab from the bottom of the base.

Cleaning

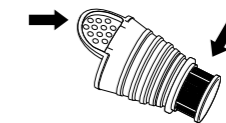

If there is pulp buildup on the metal portion of the filter, use a cleaning utensil or toothpick to remove the excess before washing.



Dishwasher

All parts except the motor base are top-rack dishwasher safe and should **NOT** be cleaned with a heated dry cycle.



Hand-Washing

Wash parts in warm, soapy water.

IMPORTANT: DO NOT attempt to clean the unit by adding water to the feed chute while it's attached to the motor base.

Introduction à la préparation d'un jus

Utilisez les fruits et légumes les plus frais et les plus mûrs, et lavez-les avant de les presser. Allumez toujours l'extracteur avant d'ajouter des ingrédients dans le conduit d'alimentation. Ajoutez les ingrédients progressivement, en vous assurant qu'ils ont tous été broyés/acheminés dans le compartiment du conduit d'alimentation avant d'en ajouter d'autres.

ÉPLUCHER OU NON



RETIREZ LA PEAU ET LES ÉCORCES
des ingrédients comme les agrumes, les melons, les ananas, les fruits du dragon, les mangues, les grenades, les betteraves, le gingembre, la papaye et les légumes-racines



VOUS POUVEZ LAISSER LA PELURE OU LA PEAU
des ingrédients comme les pommes, les poires, les pêches, les prunes, les concombres et les carottes.

PRÉPARATION

Coupez les ingrédients en morceaux de 5 cm afin d'obtenir des résultats optimaux.



RETIREZ LES TIGES
des pommes (inutile de retirer les pépins). Si vous le souhaitez, retirez les tiges des aromates.



RETIREZ LES NOYAUX ET LES PÉPINS DE GRANDE TAILLE
des ingrédients comme les mangues, les prunes, les pêches, les cerises, les papayes, les citrons, les melons et les poivrons.

RAPPEL

450 g de fruits ou de légumes produira environ 240 ml de jus.*



NE BROYEZ PAS D'INGRÉDIENTS
sans jus, comme les bananes et les avocats.



Pour les ingrédients tels que le raisin et les baies, il faut prévoir une grande quantité en raison de leur faible rendement.



NE BROYEZ PAS
de fruits et légumes congelés ni de glace.

*Le rendement peut varier en fonction des aliments et de la saison.

CONSERVEZ LA PULPE POUR VOS RECETTES



UTILISEZ LA PULPE
pour d'autres recettes, comme le pain éclair, au lieu de la jeter.



CONSULTEZ LE GUIDE D'INSPIRATION
pour plus d'idées.

NINJA

NeverClog™

EXTRACTEUR DE JUS À FROID

Pour toute question ou pour enregistrer votre produit, consultez notre site Web à ninjakitchen.ca



@ninjakitchencanada

© 2023 SharkNinja Operating LLC.

NINJA est une marque de commerce déposée de SharkNinja Operating LLC.
NEVERCLOG et NINJA NEVERCLOG sont des marques de commerce de SharkNinja Operating LLC.
JC151C_QSG_NevClog_F_MP_Mv7

Veillez lire le guide d'utilisation de Ninja® ci-joint avant d'utiliser l'appareil.

NINJA

NeverClog™

EXTRACTEUR DE JUS À FROID

GUIDE DE DÉMARRAGE RAPIDE

Contenu de la boîte

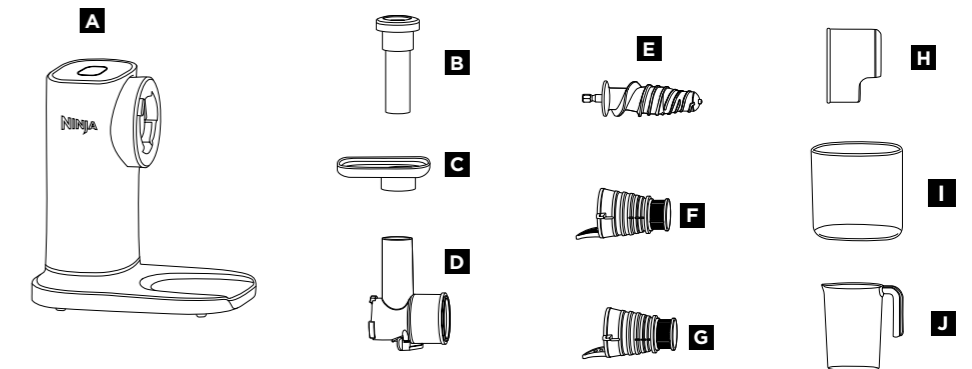

A Base du moteur
B Pilon
C Plateau
D Compartiment du conduit d'alimentation

E Vis sans fin
F Filtre noir (moins de pulpe)
G Filtre orange (jus avec beaucoup de pulpe)

H Bec d'écoulement de la pulpe
I Récipient à pulpe
J Récipient à jus

REMARQUE : Le compartiment du conduit d'alimentation (D), la vis sans fin (E), le filtre orange (G) et le bec d'écoulement de la pulpe (H) sont pré-assemblés. Avant la première utilisation, démontez et nettoyez toutes les pièces, puis suivez les instructions d'assemblage.

Utilisation du panneau de commande

▶■ (MARCHE/ARRÊT)

Appuyez une fois pour démarrer l'appareil en continu pour une durée maximale de 12 minutes; appuyez de nouveau pour arrêter.



◀◀ (INVERSE)

Si le compartiment du conduit d'alimentation se bloque ou si l'appareil ne broie pas les aliments, maintenez la touche enfoncée ◀◀. Un signal sonore retentit et l'appareil fait une brève pause, puis la vis sans fin se met à tourner en sens inverse. Relâchez ◀◀ pour arrêter. Répétez l'opération au besoin. Appuyez sur la touche ▶■ pour reprendre le fonctionnement normal.

Assemblage

Alignez la partie métallique du filtre sur la partie inférieure de la vis sans fin.

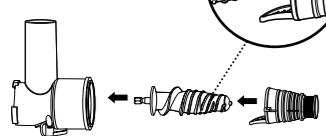

1.

Insérez la vis sans fin dans le compartiment du conduit d'alimentation puis fixez le filtre souhaité sur la vis sans fin. Le filtre s'installe lâchement autour de la vis sans fin.

REMARQUE : Reportez-vous à la page suivante pour choisir un filtre pour le contrôle de la pulpe.

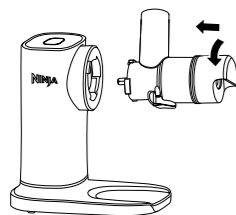

3.

Installez le compartiment du conduit d'alimentation assemblé sur la base du moteur en l'inclinant, puis en le tournant dans le sens antihoraire jusqu'à ce qu'il s'enclenche.

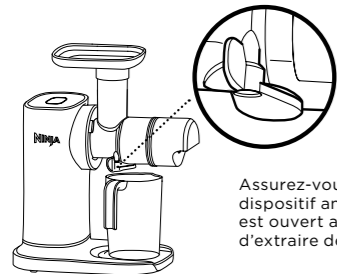

5.

Placez le pichet sous le levier antifuite situé sur le compartiment du conduit d'alimentation.

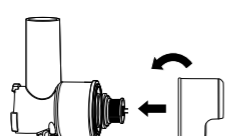

2.

Fixez le bec d'écoulement de la pulpe au compartiment du conduit d'alimentation en l'inclinant sur le filtre, puis en le tournant dans le sens antihoraire pour le fixer en place.

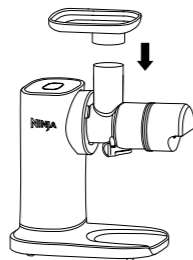

4.

Installez le plateau à aliments sur le compartiment du conduit d'alimentation.

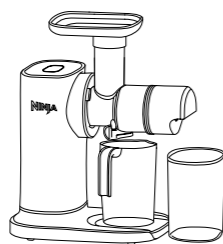

6.

Placez le récipient à pulpe sous le bec d'écoulement de la pulpe.

Utilisation des filtres pour le contrôle de la pulpe

Contrôlez la quantité de pulpe en choisissant le filtre approprié.

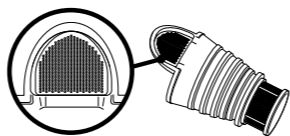

MOINS DE PULPE

Utilisez le filtre noir doté du grillage le plus fin pour obtenir du jus avec moins de pulpe.

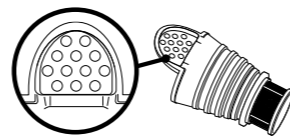

BEAUCOUP DE PULPE

Utilisez le filtre orange doté du grillage le plus gros pour obtenir du jus avec beaucoup de pulpe.

Pour obtenir les meilleurs résultats, nous vous recommandons d'utiliser le filtre **orange (beaucoup de pulpe)** pour extraire le jus de fruits fibreux et tendres comme les poires, les baies, les melons sans pépins et l'ananas.

Selon le caractère saisonnier des ingrédients, vous pouvez obtenir moins de jus et de pulpe lorsque vous utilisez le filtre **noir (moins de pulpe)**. Si cela se produit, essayez d'utiliser le filtre **orange (beaucoup de pulpe)**.

Utilisation de l'extracteur

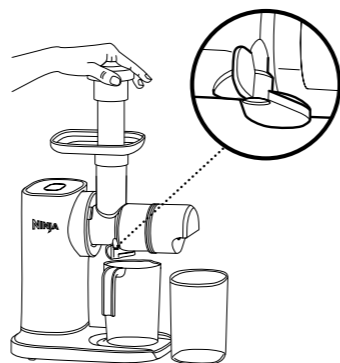

1. Assurez-vous que le levier antifuite est ouvert avant de presser.
2. Appuyez sur ►■, puis retirez le pilon et ajoutez progressivement des ingrédients dans le conduit d'alimentation. Pour obtenir de meilleurs résultats, laissez l'extracteur broyer chaque aliment avant d'en ajouter d'autres dans le conduit. Au besoin, utilisez le pilon pour pousser les aliments vers le bas dans le conduit d'alimentation. Lorsque vous avez terminé, appuyez sur ►■ pour arrêter l'appareil.
3. Fermez le levier antifuite afin d'éviter que le jus ne s'écoule sur la base du moteur. Retirez le pichet de l'appareil, mélangez le jus et servez.

Démontage

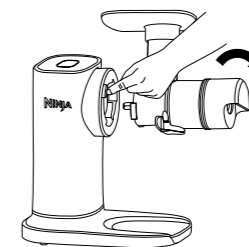

1.

Maintenez la touche RELEASE (déverrouillage) enfoncée tout en tournant le compartiment de conduit d'alimentation dans le sens horaire pour le détacher de la base du moteur.

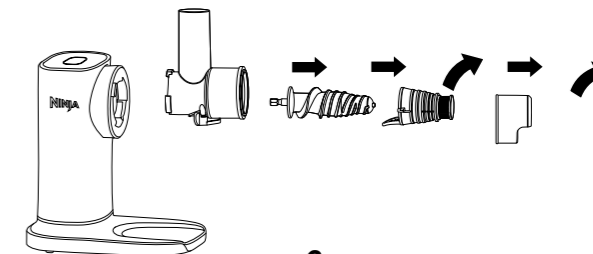

2.

Retirez le bec d'écoulement de la pulpe du compartiment du conduit d'alimentation en le tournant dans le sens horaire. Retirez le filtre et la vis sans fin du compartiment du conduit d'alimentation en les tirant doucement.

3.

Débranchez l'appareil lorsque vous avez terminé. Pour déplacer l'appareil, saisissez-le par le bas de la base.

Nettoyage

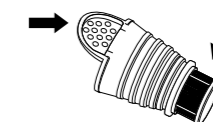

Si de la pulpe s'est accumulée sur la partie métallique du filtre, utilisez un ustensile de nettoyage ou un cure-dent pour la retirer avant de le laver.



Lave-vaisselle

Toutes les pièces, à l'exception de la base du moteur, vont au lave-vaisselle dans le panier supérieur et **NE DOIVENT PAS** être nettoyées avec un cycle de séchage à chaud.



Lavage à la main

Lavez les pièces à l'eau chaude savonneuse.

IMPORTANT : NE TENTEZ PAS de nettoyer l'appareil en ajoutant de l'eau dans le conduit d'alimentation lorsqu'il est fixé à la base du moteur.