

NINJA^{®/MD}

NC600CCO series

OWNER'S GUIDE
GUIDE DU PROPRIÉTAIRE

Professional Blender Mélangeur professionnel



ninjakitchen.com
1 877 646-5288

IMPORTANT SAFETY INSTRUCTIONS

For Household Use Only

WHEN USING ELECTRICAL APPLIANCES, BASIC SAFETY PRECAUTIONS SHOULD ALWAYS BE FOLLOWED, INCLUDING THE FOLLOWING:

READ ALL INSTRUCTIONS BEFORE USING YOUR NINJA® PROFESSIONAL BLENDER.

POLARIZED PLUG

⚠ WARNING: To reduce the risk of electric shock, this appliance has a polarized plug (one blade is wider than the other). This plug will fit into polarized outlet only one way. If the plug does not fit fully into the outlet, reverse the plug. If it still does not fit, contact a qualified electrician to install the proper outlet. **DO NOT** modify the plug in any way.

⚠ WARNING: Extension cords are not recommended for use with this product.

⚠ WARNING:

TO REDUCE THE RISK OF FIRE, ELECTRIC SHOCK OR INJURY:

- 1 **⚠ WARNING:** Remove utensils prior to processing. Failure to remove may cause the pitcher to be damaged or to shatter, which may cause personal injury.
- 2 **⚠ WARNING:** The Stacked Blade Assembly is sharp, not locked in place, and removable. Handle with care. When handling the stacked blade assembly, always hold it by the shaft. Failure to do so will result in a risk of laceration.

- 3 **⚠ WARNING:** Stacked blade assembly is sharp and not locked in place. If using the pour spout, ensure the lid is fully locked onto the pitcher. If pouring with the lid removed, carefully remove the stacked blade assembly first, holding it by the shaft. Failure to do so will result in a risk of laceration.
- 4 **⚠ CAUTION:** Do not blend hot liquids, as doing so may cause excessive pressure buildup, resulting in risk of the user being burned.
- 5 To protect against electrical shock, do not submerge the appliance or allow the power cord to come into contact with water or any other liquid.
- 6 **DO NOT** allow young children to operate the appliance or use as a toy. Close supervision is necessary when any appliance is used near children.
- 7 Never leave an appliance unattended when in use.
- 8 Turn the appliance off and remove the power cord from the electrical outlet when not in use, before assembling or disassembling parts, and before cleaning. To unplug, grasp the plug and pull from the electrical outlet. Never pull from the power cord.
- 9 Appliance accessories are not intended to be used in the microwave, as it may result in damage to the accessories.
- 10 **DO NOT** abuse the power cord. Never carry the appliance by the power cord or yank it to disconnect from electrical outlet; instead grasp the plug and pull to disconnect.
- 11 **DO NOT** operate any appliance with a damaged cord or plug, or after the appliance malfunctions or has been dropped or damaged in any manner. This appliance has no serviceable parts. Return the appliance to SharkNinja Operating LLC for examination, repair, or adjustment.

- 12 This appliance has important information on the plug prong. The power cord is not suitable for replacement. If damaged, contact SharkNinja for service.
- 13 **DO NOT** let the power cord hang over the edges of tables or counters or touch hot surfaces such as the stove.
- 14 Always use the appliance on a clean dry, level surface.
- 15 Keep hands, hair, clothing, and utensils out of the pitcher while processing to reduce the risk of severe injury to persons or damage to the appliance. A scraper may be used, but only when the appliance is not running.
- 16 Avoid contact with moving parts.
- 17 **DO NOT** attempt to sharpen blades.
- 18 **DO NOT** use the appliance if blade assembly is bent or damaged.
- 19 To reduce risk of injury, never place the blade assembly on base without pitcher properly attached.
- 20 **DO NOT** operate this appliance on or near any hot surfaces (such as on a gas or electric burner or in a heated oven).
- 21 The use of attachments or accessories, including canning jars, not recommended by the manufacturer may result in fire, electric shock, or personal injury.
- 22 **DO NOT** remove the pitcher from the motor base while the appliance is in operation.
- 23 To reduce the risk of injury, **NEVER** operate the appliance without the lid in place; **DO NOT** try to defeat the interlock mechanism; make sure the attachment is properly installed before operating the appliance.
- 24 **DO NOT** expose the pitcher to extreme temperature changes.
- 25 **DO NOT** overfill. Never fill past the “Max” line.
- 26 **DO NOT** operate the appliance empty.
- 27 To reduce the risk of burns, always allow the appliance to cool down before taking off parts and before cleaning.

- 28 In the event the unit overheats, a thermal switch will activate and shut off the motor. To reset it, unplug the appliance and let it cool down for approximately 15 minutes before using again.
- 29 **THIS PRODUCT IS INTENDED FOR HOUSEHOLD USE ONLY.** Do not use this appliance for anything other than its intended use. Do not use outdoors.
- 30 The maximum rating is based on the stacked blade assembly (pitcher) that drives the greatest power. Other recommended attachments may draw significantly less power or current.

SAVE THESE INSTRUCTIONS.

CONSIGNES DE SÉCURITÉ IMPORTANTES

Pour usage domestique seulement

LORS DE L'USAGE D'UN APPAREIL ÉLECTRIQUE, DES MESURES DE SÉCURITÉ ÉLÉMENTAIRES DEVRAIENT TOUJOURS ÊTRE RESPECTÉES, Y COMPRIS LES MESURES SUIVANTES.

LISEZ TOUTES LES CONSIGNES AVANT D'UTILISER VOTRE SYSTÈME MÉLANGEUR PROFESSIONNEL NINJA^{MD}.

FICHE POLARISÉE

⚠ AVERTISSEMENT : Pour réduire le risque de chocs électriques, cet appareil possède une fiche polarisée (une lame est plus large que l'autre). Cette fiche ne peut être insérée que d'un seul côté dans une prise de courant. Si la fiche ne s'insère pas complètement dans la prise de courant, inversez-la. Si cela ne fonctionne toujours pas, contactez un électricien qualifié pour l'installation d'une prise de courant adéquate. **NE MODIFIEZ PAS d'aucune façon la fiche.**

⚠ AVERTISSEMENT : Il n'est pas recommandé d'utiliser des rallonges électriques pour brancher cet appareil.

⚠ AVERTISSEMENT : POUR RÉDUIRE LE RISQUE D'INCENDIE, D'ÉLECTROCUTION ET DE BLESSURES :

- ⚠ AVERTISSEMENT :** Enlevez les ustensiles avant de mélanger les aliments. Le non-respect de cette directive pourrait endommager ou faire éclater le récipient, ce qui pourrait causer des blessures.
- ⚠ AVERTISSEMENT :** Le jeu de lames superposées est tranchant et amovible; il n'est pas verrouillé dans le récipient. Manipulez-le avec soin. Lorsque vous manipulez le jeu de lames superposées, tenez toujours l'arbre de cette pièce. Le non-respect de cette consigne peut entraîner des lacérations.

- ⚠ AVERTISSEMENT :** Le jeu de lames superposées est tranchant et n'est pas verrouillé dans le récipient. Si vous transvidez un mélange par le bec verseur, assurez-vous que le couvercle est bien verrouillé sur le pichet. Pour verser sans le couvercle, retirez d'abord le jeu de lames superposées avec précaution en le tenant par le manche. Ne pas procéder de la sorte augmente le risque de lacération.
- ⚠ MISE EN GARDE :** Ne mélangez pas des liquides chauds, car cela pourrait entraîner une accumulation de pression et causer des risques de brûlure.
- Pour éviter les risques d'électrocution, n'immergez pas l'appareil et assurez-vous que le cordon d'alimentation n'entre pas en contact avec l'eau ou un autre liquide.
- NE LAISSEZ PAS** l'appareil être utilisé par des enfants. Une surveillance attentive est nécessaire lors de l'utilisation à proximité des enfants. Ceci n'est pas un jouet.
- Ne laissez jamais l'appareil sans surveillance pendant l'utilisation.
- Veillez éteindre l'appareil (position « Off ») et débrancher le cordon d'alimentation de la prise de courant lorsqu'il n'est pas utilisé et avant le nettoyage, l'assemblage ou le démontage des pièces. Pour débrancher l'appareil, tirez sur la fiche et retirez-la de la prise d'alimentation. Ne tirez jamais sur le cordon.
- Les accessoires accompagnant l'appareil ne sont pas conçus pour l'utilisation dans le four à micro-ondes car cela pourrait endommager les accessoires.
- PRENEZ SOIN** du cordon d'alimentation. Ne transportez jamais l'appareil en le tenant par le cordon. Ne débranchez jamais l'appareil de l'alimentation électrique en tirant sur le cordon. Pour débrancher l'appareil, tirez sur la fiche et retirez-la de la prise d'alimentation.
- N'UTILISEZ PAS** l'appareil si sa fiche ou son cordon est endommagé(e), s'il a fait défaut, s'il a été échappé ou endommagé. Retournez l'appareil à SharkNinja Operating LLC pour vérification, réparation ou réglage.

- Des renseignements importants sont indiqués sur les broches de la fiche de cet appareil. Le cordon d'alimentation ne peut être remplacé. S'il est endommagé, communiquez avec SharkNinja pour la réparation afin de prévenir les dangers.
- NE LAISSEZ PAS** le cordon traîner sur le dessus d'une table ou d'un comptoir. Ne le laissez pas entrer en contact avec des surfaces chaudes, comme la cuisinière.
- Posez toujours l'appareil sur une surface sèche et de niveau.
- Afin de réduire le risque de blessures graves ou de dommages à l'appareil, gardez les mains, les cheveux, les vêtements et les ustensiles hors du récipient pendant l'utilisation. Vous pouvez utiliser une raclette, mais seulement lorsque le mélangeur est éteint.
- Évitez le contact avec les pièces mobiles.
- NE TENTEZ PAS** d'affûter les lames.
- N'UTILISEZ PAS** l'appareil si l'ensemble de lames est tordu ou endommagé.
- Afin de réduire le risque de blessure, ne placez jamais l'ensemble de lame sur sans que le pichet ou le bol soit correctement installé.
- N'UTILISEZ PAS** cet appareil sur ou près des surfaces chaudes (telles qu'un brûleur à gaz ou électrique ou dans un four chauffé).
- L'usage des attachements accessoires, y compris les pots de conserve n'est pas recommandé par le fabricant du fait qu'il peut causer un incendie, un choc électrique ou une blessure corporelle.
- N'ENLEVEZ PAS** le contenant de la base moteur pendant que l'appareil est en marche.
- Afin de réduire le risque de blessure, **N'UTILISEZ JAMAIS** l'appareil sans le couvercle en place. **N'ALLEZ PAS** à l'encontre du mécanisme de verrouillage; assurez-vous que l'attachement soit correctement monté avant d'utiliser l'appareil.
- N'EXPOSEZ PAS** les récipients aux changements de température extrêmes.
- NE REMPLISSEZ PAS** excessivement le récipient. Never fill past the "Max" line.

- N'UTILISEZ PAS** l'appareil lorsqu'il est vide.
- Afin de réduire le risque de brûlures, permettez toujours à l'appareil de refroidir avant de retirer les pièces et le nettoyer.
- Si l'appareil surchauffe, un interrupteur thermique s'activera et éteindra le moteur automatiquement. Pour réinitialiser, débranchez l'appareil et laissez-le refroidir pendant environ 15 minutes avant de le réutiliser.
- CE PRODUIT EST CONÇU POUR L'USAGE À DOMICILE SEULEMENT.** N'utilisez pas l'appareil à d'autres fins que celles prévues. N'utilisez pas l'appareil à l'extérieur.
- La notation maximale est basée sur l'ensemble de 6 lames (pichet) qui procure le plus de puissance. D'autres attachements recommandés peuvent nécessiter significativement moins de puissance ou de courant.

VEUILLEZ CONSERVER CES DIRECTIVES

Contents

THIS BOOK COVERS MODEL NUMBERS:

NC600CCO

TECHNICAL SPECIFICATIONS

Voltage: 120V., 60Hz.

Power: 1000 Watts

Pitcher Capacity: 2.1 L (9 cups, 72 oz.)

MAX Liquid Capacity: 1.9 L (8 cups, 64 oz.)

Thank you for
purchasing
the Ninja®
Professional
Blender.

Getting Started	7
Before First Use	9
Assembly and Use of the Pitcher.....	10
Care & Maintenance.....	12
Replacement Parts	12
Blending Chart	13
Troubleshooting Guide.....	13
Warranty.....	14

CE MANUEL COUVRE LES MODÈLES :

NC600CCO

SPÉCIFICATIONS TECHNIQUES

Tension : 120V., 60Hz.

Puissance : 1000 Watts

Capacité du pichet: 2,1 L (9 tasses, 72 oz.)

Capacité MAX de liquide: 1,9 L (8 tasses, 64 oz.)

Merci d'avoir
fait l'achat du
mélangeur
professionnel
Ninja^{MD}.

Table des matières

La mise en marche	15
Avant la première utilisation.....	17
Assemblage et utilisation du pichet.....	18
Soins et entretien.....	20
Pièces de remplacement.....	20
Tableau de mixage.....	21
Guide de dépannage.....	22
Garantie	23

Getting Started

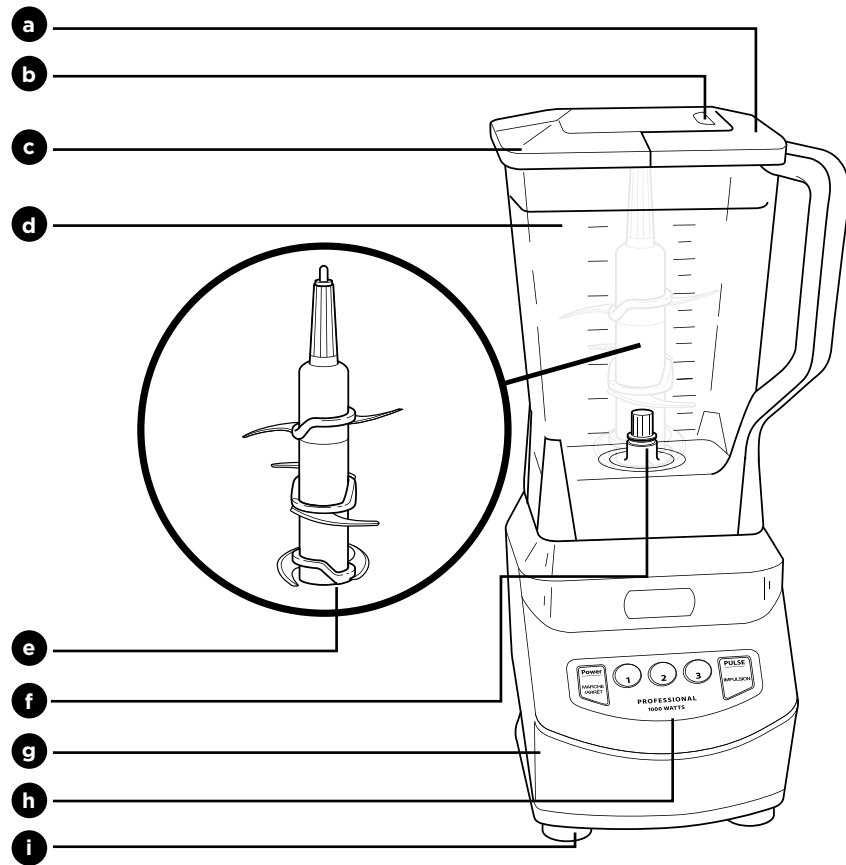

- a** Lid with Locking Handle
- b** Locking Handle Release Button
- c** Pour Spout with Cap
- d** Pitcher
- e** Stacked Blade Assembly
- f** Gear Shaft

- g** Motor Base (power cord and storage not shown)
- h** Control Panel
- i** Non Slip Bottom
- j** Power Cord (not shown)

The Ninja® Professional Blender is a high-powered kitchen tool that is perfect for ice crushing, blending, pureeing, and controlled processing. Create all your favorite recipes quickly and easily with just one touch of a button.



FEATURES:

- Easy-lock lid with built-in pour spout
- Total Crushing® Technology
- Extra-large BPA-free 2.1 L pitcher (MAX Liquid Capacity: 1.9 L)
- Easy-to-clean electronic control panel
- Cord storage
- Non-Slip Bottom

⚠ WARNING: Stacked Blade Assembly is sharp and not locked in place. If using the pour spout, ensure the lid is fully locked onto the pitcher. Failure to do so will result in a risk of laceration.

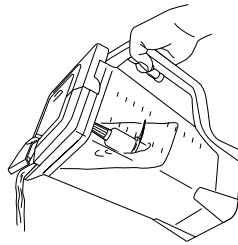

⚠ WARNING: Stacked Blade Assembly is sharp and not locked in place. If pouring with the lid removed, carefully remove the Stacked Blade Assembly first, holding it by the shaft. Failure to do so will result in a risk of laceration.

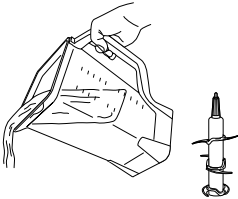

- 1 Remove all packaging material and labels from the appliance. Separate all parts from each other.
- 2 Wash the lid, pitcher, and stacked blade assembly in warm, soapy water. When washing the stacked blade assembly, use a dishwashing utensil with a handle to avoid direct hand contact with blades.
- 3 Handle blade assemblies with care to avoid contact with sharp edges. Rinse and air-dry thoroughly.
- 4 The pitcher, lid, and stacked blade assembly are all dishwasher safe. It is recommended that the lid and Stacked Blade Assembly go on the top rack. Ensure the stacked blade assembly is removed from the pitcher before placing in the dishwasher.
- 5 The motor base can be wiped clean with a damp cloth.

ASSEMBLY

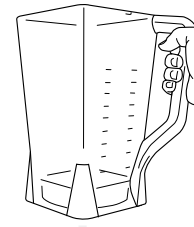

Fig. 1

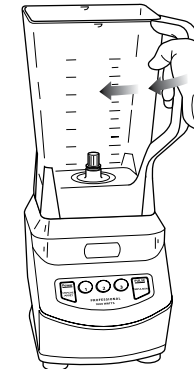

Fig. 2



Fig. 3a

OR



Fig. 3b

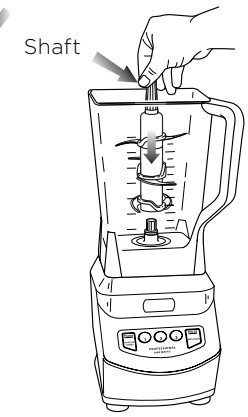

Fig. 4

- 1 Review the warnings and important safety instructions on pages 1-2 before proceeding to step 2.
- 2 Place the motor base on a clean, dry, level surface.
- 3 Lower the pitcher onto the motor base (**Fig. 1**).
- 4 Rotate the pitcher to the left as far as it will go. The pitcher can be placed on the motor base two ways; the handle can be on the front right corner or the front left corner. As the pitcher rotates, it will lower and the safety tabs on the bottom of the pitcher will slide under the safety tabs on the top of the motor base (**Fig. 2**) (**Fig. 3a, Fig. 3b**).
NOTE: As a safety feature, the motor will not work if the pitcher and lid are not installed correctly. When the pitcher and lid are installed properly, the ready light will be solid, indicating the blender is ready for use.

- 5 Holding the Stacked Blade Assembly by the shaft, place it onto the gear shaft inside the pitcher (**Fig. 4**). Ensure that the Stacked Blade Assembly fits around the gear shaft and that the blade shaft is standing straight.
NOTE: The stacked blade assembly will fit loosely on the drive gear.
- 6 Add the ingredients to the pitcher. Make sure ingredients don't go higher than the highest measured marking line on the side of the pitcher.
NOTE: When blending any kind of liquids, such as mixtures of any drinks or smoothies, do not exceed the "Max liquid" mark (1.9 L) on the pitcher.

USE

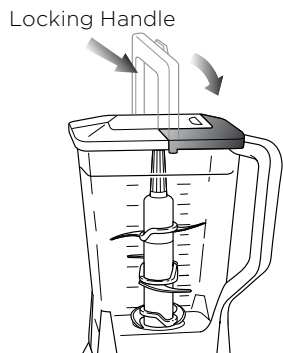

Fig. 5

- 7 Holding the lid by the handle in the upright position, place it on top of the pitcher aligning the arrow (▼) located on the lid with the arrow (▲) located on the pitcher's handle (**Fig. 5**).
- 8 Plug the power cord into the electrical outlet.
- 9 Select the speed according to your blending requirements*:
 - Use the speed 1 button for processing and mixing.
 - Use the speed 2 button for blending and ice crushing.
 - Use the speed 3 button for pureeing and liquefying.
 - Use the pulse button for controlled chopping and processing.

*See Blending Chart for additional information.

NOTE: If you need to add additional ingredients while the blender is processing, open the pouring spout cap and pour the ingredients in through the opening.

REMOVAL

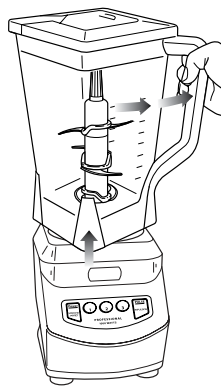

Fig. 6

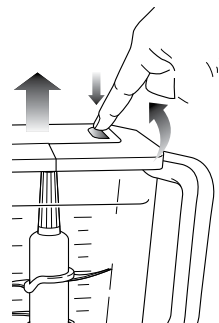

Fig. 7

- 10 Press power button (⏻) or the same speed button a second time to stop the stacked blade assembly or press a different button to change the speed.
- 11 Press the power button (⏻) to turn the appliance off. Wait for the stacked blade assembly to stop moving before removing the pitcher (**Fig. 6**).
- 12 Open the pour spout cap and use the spout to empty liquid contents.

For thicker consistencies, first remove the lid by pressing the release button and pulling the lid handle up to a 90 degree angle to lift lid off the pitcher. Then, carefully remove the stacked blade assembly by the top of the shaft and set it safely aside. Then empty contents from the pitcher (**Fig. 7**).

CLEANING

- 1 Separate/remove all parts from each other.
- 2 **Hand-Washing:** Wash the pitcher, lid, and stacked blade assembly in warm, soapy water. When washing the blade assembly, use a dishwashing utensil with a handle to avoid direct hand contact with blades. Handle blade assembly with care to avoid contact with sharp edges. Rinse and air-dry thoroughly.

Dishwasher: The pitcher, lid, and stacked blade assembly are all dishwasher safe. The lid and blade assembly are top-rack dishwasher safe. Ensure the blade assembly is removed from the pitcher before placing in the dishwasher.

- 3 Wipe the motor base clean with a damp cloth.

Please call Customer Service at 1-877-646-5288, if any servicing needs to be performed on the appliance.

STORING

- 1 Store the Ninja® Professional Blender upright with the Stacked Blade Assembly inside the pitcher with the lid secured on top. Do not place anything on top. Tuck power cord in cord storage compartment in the back of the unit.

RESETTING THE MOTOR THERMOSTAT

The Ninja® Professional Blender features a unique safety system prevents damage to the unit's motor and drive system should you inadvertently overload your appliance. **If the appliance is overloaded, the motor will stop. Allow the appliance to cool for approximately 15 minutes.** To reset the appliance, follow the resetting procedure below:

- 1 Unplug the appliance from the electrical outlet.
- 2 Remove and empty the pitcher and ensure no ingredients are jamming the stacked blade assembly.
- 3 Allow the appliance to cool for approximately 15 minutes.
- 4 Install the pitcher on the base and plug the appliance into an electrical outlet.
- 5 Proceed to use the appliance as before making sure not to exceed the recommended maximum capacities.

ORDERING REPLACEMENT PARTS

To order additional parts and accessories, visit ninjaaccessories.com or contact Customer Service at 1-877-646-5288.

Blending Chart

BUTTON	FUNCTION	USE
POWER ⏻	On/Off	Always turn appliance off when not in use.
1	Processing & Mixing	Use to mix thin batters, gravies, and marinades, scramble eggs, puree cooked foods and uncooked fruits, and chop vegetables for dips and salsa.
2	Blending & Ice Crushing	Use to grate hard cheeses, cream soups*, beat dips, grind nuts, and blend sauces* and spreads. Blend mixed drinks, powdered drinks, and milk shakes. Crush ice cubes for snow cones, chilled beverages, and frozen slushes.
3	Pureeing & Liquefying	Use to mix smoothies and frappes, liquefy thick mixtures, and blend whole fruits and vegetables.
PULSE	Controlled Processing & Bursts of Power	Use to control chopping and processing.

*When blending soups or sauces, make sure they're cooled to room temperature first-Ninja® containers are not intended for hot blending.

Troubleshooting Guide

PROBLEMS	POSSIBLE REASONS & SOLUTIONS
Motor doesn't start or stacked blade assembly doesn't Rotate.	<p>Make sure the pitcher is securely placed on motor base.</p> <p>Make sure the lid is securely on pitcher in the correct position (align arrows).</p> <p>The blender is turned off.. Press the power button (⏻) to turn it on.</p> <p>Check that the plug is securely inserted into the electrical outlet.</p> <p>Check the fuse or circuit breaker.</p> <p>The unit has overheated or overloaded. Unplug and wait approximately 15 minutes before using again.</p>
Ingredients are unevenly chopped.	<p>Either you are chopping too many ingredients at one time, or the pieces are not of even size. Try processing smaller amounts per batch.</p>
Ingredients are chopped too fine or are too watery.	<p>The ingredients have been over processed. Use pulse button for controlled processing.</p>
Ingredients collect on the lid or sides of the pitcher.	<p>The mixture is too thick. Add more liquid.</p>
You cannot make snow from solid ice.	<p>Do not use ice that has been sitting out or has started to melt. Use ice straight from the freezer.</p>

ONE (1) YEAR LIMITED WARRANTY

SharkNinja Operating LLC warrants this product to be free from material defects and workmanship for a period of one (1) year from the date of purchase when utilized for normal household use, subject to the following conditions, exclusions and exceptions.

The liability of **SharkNinja Operating LLC** is limited solely to the cost of the repair or replacement of the unit at our option. This Limited Warranty does not cover normal wear of parts and does not apply to any unit that has been tampered with or used for commercial purposes. This Limited Warranty does not cover damage caused by misuse, abuse, negligent handling or damage due to faulty packaging or mishandling in transit. This Limited Warranty does not cover damage or defects caused by or resulting from damages from shipping or repairs, service or alteration to the product or any of its parts, which have been performed by a repair person not authorized by **SharkNinja Operating LLC**.

If your appliance fails to operate properly while in use under normal household conditions within the Limited Warranty period, you may return the complete appliance and accessories with proof of purchase and date, freight prepaid. For Customer Service support, call 1-877-646-5288 or visit our website ninjakitchen.com/warranty.

If the appliance is found by **SharkNinja Operating LLC** to be defective, in **SharkNinja Operating LLC's** sole discretion, we will repair or replace it free of charge. Proof of purchase date and a check made payable to **SharkNinja Operating LLC** in the amount of \$19.95 to cover the cost of return shipping and handling must be included.*

This Limited Warranty is extended to the original purchaser. The responsibility of **SharkNinja Operating LLC** if any, is limited to the specific obligations expressly assumed by it under the terms of this Limited Warranty. In no event is **SharkNinja Operating LLC** liable for incidental or consequential damages to anyone of any nature whatsoever. Some states do not permit the exclusion or limitation of incidental or consequential damages, so the above may not apply to you.

This Limited Warranty gives you specific legal rights, and you may also have other rights that vary from state to state or from province to province.

***IMPORTANT: Carefully pack item to avoid damage in shipping. Be sure to include proof of purchase date and to attach tag to item before packing with your name, complete address and phone number with a note giving purchase information, model number and what you believe is the problem with the item. We recommend you insure the package (as damage in shipping is not covered by your Limited Warranty). Mark the outside of your package "ATTENTION CUSTOMER SERVICE".**

PRODUCT REGISTRATION

Please visit registryyourninja.com or call 1-877-646-5288 to register your new Ninja® product within ten (10) days of purchase. You will be asked to provide the store name, date of purchase and model number along with your name and address.

The registration will enable us to contact you in the unlikely event of a product safety notification. By registering, you acknowledge to have read and understood the instructions for use and warnings set forth in the accompanying instructions.

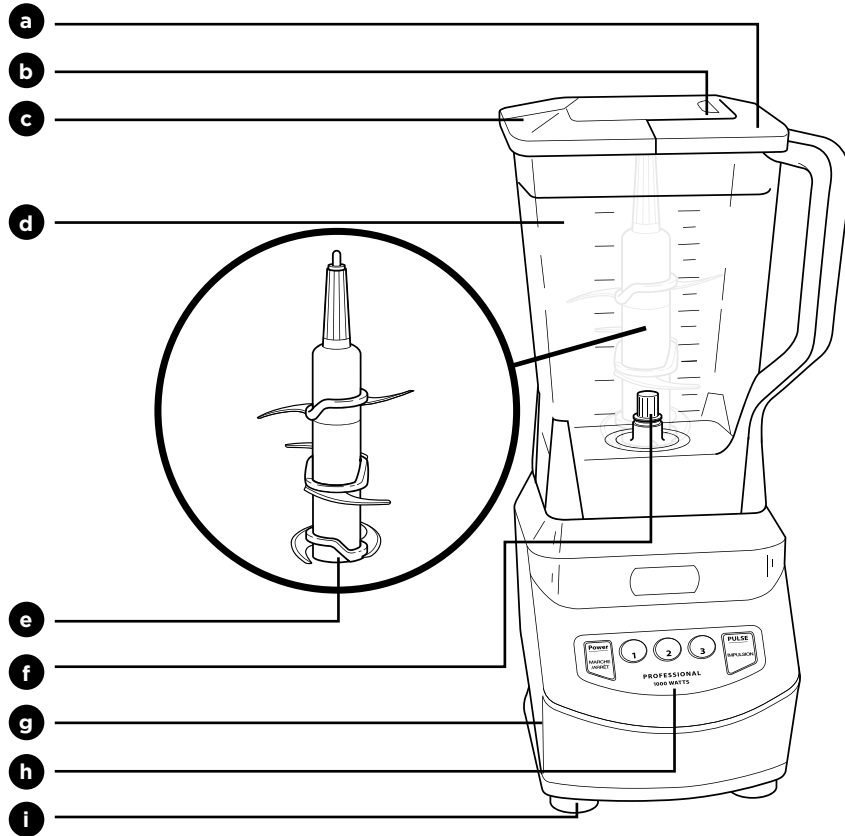

- a** Couverture avec poignée de verrouillage
- b** Bouton d'impulsion pour poignée verrouillable
- c** Bouchon bec verseur
- d** Pichet
- e** Jeu de lames superposées
- f** Arbre de transmission

- g** Bloc-moteur
- h** Panneau de contrôle
- i** Dessous antidérapant
- j** Cordon d'alimentation (non montré)
- k** Range-cordon (à l'endos, non montré)

Le mélangeur professionnel Ninja^{MD} est un outil puissant parfait pour broyer la glace, mélanger, mettre en purée et pour une préparation contrôlée. Créez toutes vos recettes préférées, facilement et rapidement, au contact d'un bouton. Pour de meilleurs résultats, assurez-vous de lire soigneusement toutes les instructions contenues dans ce manuel avant d'utiliser l'appareil.



CARACTÉRISTIQUES:

- Couverture à verrouillage facile avec bouchon bec verseur
- Technologie Total Crushing^{MD}
- Récipient extra large 2,1 L
- Panneau de contrôle électronique facile à nettoyer
- Range-cordon
- Dessous antidérapant

⚠ AVERTISSEMENT : Le jeu de lames superposées est tranchant et n'est pas verrouillé dans le récipient. Si vous transvidez un mélange par le bec verseur, assurez-vous que le couvercle est bien verrouillé sur le pichet. Le non-respect de cette consigne peut entraîner des lacérations.

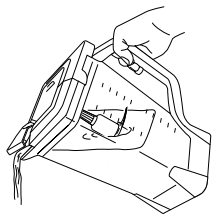

⚠ AVERTISSEMENT : Le jeu de lames superposées est tranchant et n'est pas verrouillé dans le récipient. Pour verser sans le couvercle, retirez d'abord le jeu de lames superposées avec précaution en le tenant par le manche. Ne pas procéder de la sorte augmente le risque de lacération.

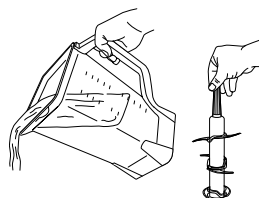

- 1 Enlevez le matériel d'emballage et les autocollants de l'appareil. Séparez et retirez toutes les pièces.
- 2 Laver le couvercle, le pichet ainsi que le jeu de lames superposées à l'eau savonneuse tiède. Lorsque vous nettoyez les jeux de lames, utilisez une petite vadrouille avec un manche pour éviter de toucher les lames avec vos mains.
- 3 Manipulez le jeu de lames superposées prudemment afin d'éviter de toucher les arêtes tranchantes. Rincez et séchez complètement les pièces.
- 4 Le pichet, le couvercle et le jeu de lames superposées peuvent aller au lave-vaisselle. Il est recommandé de placer le couvercle et le jeu de lames superposées dans le panier supérieur. Assurez-vous que le jeu de lames superposées soit retiré du récipient avant de le mettre au lave-vaisselle.
- 5 Le bloc-moteur peut-être nettoyé avec un linge humide.

ASSEMBLAGE

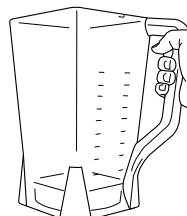

Fig. 1

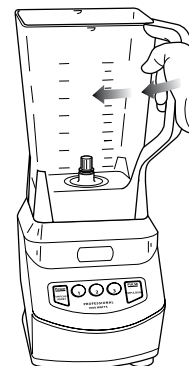

Fig. 2

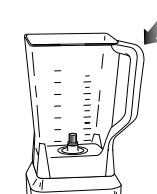

Fig. 3a

OU



Fig. 3b

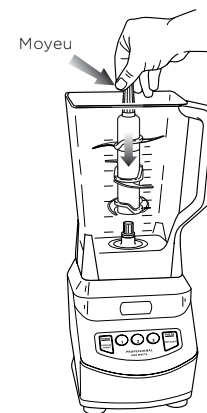

Fig. 4

- 1 Lisez les avertissements et les mises en garde avant de passer à l'étape 2.
- 2 Déposez le bloc-moteur sur une surface propre, sèche et de niveau.
- 3 Placez le pichet sur le bloc-moteur (**Fig. 1**).
- 4 Faites tourner le pichet vers la gauche aussi loin qu'il ira. Lors de la rotation, le pichet descendra et les onglets de sécurité en dessous glisseront sous les onglets de sécurité qui se trouvent sur le dessus du bloc-moteur (**Fig. 2**).
- 5 Le pichet peut être installé sur le bloc-moteur de deux façons: la poignée peut être sur le côté droit ou le côté gauche avant (**Fig. 3a, Fig. 3b**).
- 6 En tenant le jeu de lames superposées par le moyeu, placez-le sur l'arbre de transmission à l'intérieur du récipient. (**Fig. 4**) Assurez-vous que le jeu de lames superposées soit bien installé autour de l'arbre de transmission et que le moyeu des lames soit bien droit.

REMARQUE : Le jeu de lames superposées est fixé de manière amovible dans le pignon d'entraînement.

- 7 Ajoutez les ingrédients dans le pichet. Assurez-vous que le volume de vos ingrédients ne dépasse pas le repère le plus élevé sur le côté du pichet.

REMARQUE : Lorsque vous mélangez des liquides, notamment pour préparer des boissons et des frappés, assurez-vous que les ingrédients ne dépassent pas la ligne de remplissage « Max Liquid » pour les liquides (1,9 L) du pichet.

REMARQUE : Par mesure de sécurité, le moteur ne fonctionnera pas si le pichet et le couvercle ne sont pas installés correctement. Lorsque le pichet et le couvercle seront bien installés, l'indicateur lumineux illuminera de manière continue, indiquant que l'appareil est maintenant prêt à être utilisé.

UTILISATION

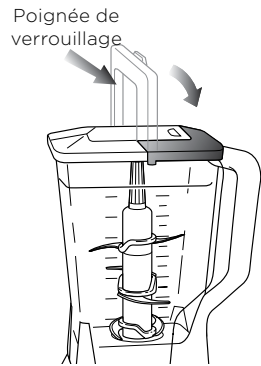

Fig. 5

- 8 Passez en revue les avertissements et les mises en garde sur la page 18 avant de continuer.
 - 9 En tenant le couvercle par la poignée, en position verticale, déposez-le sur le pichet en alignant la flèche (▼) sur le couvercle avec la flèche (▲) de la poignée du pichet. **(Fig. 5)**
 - 10 Branchez le cordon d'alimentation dans une prise électrique.
 - 11 Sélectionnez la vitesse selon vos besoins de mélange*:
 - Utilisez le bouton de vitesse 1 pour broyer et brasser.
 - Utilisez le bouton de vitesse 2 pour mélanger et broyer de la glace.
 - Utilisez le bouton de vitesse 3 pour mettre en purée et liquéfier.
 - Utilisez le bouton à impulsion pour broyer et pour hacher sous surveillance.
- * Voir tableau de mixage.

REMARQUE: Si vous devez rajouter des ingrédients lorsque le mélangeur est en marche, ouvrir le bouchon bec verseur et versez les ingrédients dans l'ouverture.

DÉMONTAGE

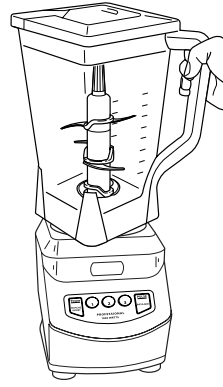

Fig. 6

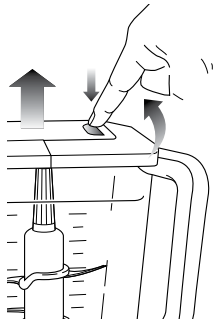

Fig. 7

- 12 Press power button (⏻) or the same speed button a second time to stop the Stacked Blade Assembly or press a different button to change the speed.
- 13 To remove the pitcher, press the power button (⏻) to turn the appliance 'Off'. Wait for the Stacked Blade Assembly to stop moving before removing. **(Fig. 6)**
- 14 Ouvrez le couvercle du bec verseur et utilisez le bec pour vider le contenu liquide.
- 15 Pour obtenir une consistance plus épaisse, retirez doucement le couvercle et le jeu de lames superposées (en le tenant par l'arbre), puis videz le récipient. Pour retirer le couvercle du pichet, appuyez sur le bouton de déclenchement du couvercle, tirez sur la poignée du couvercle à un angle de 90° et soulevez celui-ci. **(Fig. 7)**
- 16 Assurez-vous que l'appareil est débranché lorsqu'il n'est pas utilisé.

COMMENT NETTOYER

- 1 Retirez et désassemblez toutes les pièces.
- 2 **Nettoyage à la main :** Lavez le récipient, le couvercle et le jeu de lames à l'eau savonneuse tiède. Lavez le jeu de lames superposées avec une brosse à vaisselle munie d'une poignée pour éviter tout contact direct avec les lames. Manipulez les jeux de lames avec précaution pour éviter de toucher les bords coupants. Rincez et faites bien sécher à l'air.
- 3 Nettoyez le bloc-moteur avec un chiffon humide.

Nettoyage au lave-vaisselle : Le récipient, le couvercle et le jeu de lames peuvent tous être mis au lave-vaisselle. Le couvercle et le jeu de lame peuvent être mis dans le panier supérieur du lave-vaisselle. Veillez à retirer les jeux de lames des contenants avant de les placer dans le lave-vaisselle.

Veillez communiquer avec le service à la clientèle pour tous services de réparation de l'appareil au 1-877-646-5288.

COMMENT RANGER

- 1 Rangez le mélangeur professionnel Ninja^{MD} en position verticale avec le jeu de lames à l'intérieur du pichet correspondant avec le couvercle fixé sur le dessus. Ne mettez rien sur le dessus. Insérer le cordon d'alimentation à l'intérieur du compartiment de rangement situé à l'endos de l'appareil.

RÉINITIALISATION DU THERMOSTAT DU MOTEUR

Le mélangeur professionnel Ninja^{MD} comporte un mécanisme de sécurité pour prévenir les dommages au moteur et au système d'entraînement en cas de surcharge accidentelle de votre appareil. En cas de surcharge de l'appareil, le moteur s'arrête automatiquement. Laissez refroidir l'appareil pendant environ 15 minutes. Pour réinitialiser l'appareil, suivez la procédure ci-dessous :

- 1 Débranchez l'appareil de la prise électrique.
- 2 Retirez et videz le contenant en vous assurant qu'il n'y a aucun aliment qui bloque le jeu de lames superposées.
- 3 Laissez refroidir l'appareil pendant environ 15 minutes.
- 4 Remettez le récipient sur le bloc-moteur et branchez l'appareil dans la prise électrique.
- 5 Utilisez l'appareil comme d'habitude, en veillant à ne pas excéder la capacité maximale.

COMMANDE DE PIÈCES DE REMPLACEMENT

Pour commander des pièces et accessoires, veuillez visiter notre site Web ninjaaccessories.com ou communiquez avec notre service à la clientèle au 1-877-646-5288.

Tableau de mixage

BOUTON	FONCTION	UTILISATION
PUISSANCE ⏻	Marche/Arrêt	Débranchez toujours l'appareil lorsqu'il n'est pas utilisé.
1	Broyer et brasser	Utilisez pour mélanger une pâte fine, sauces, marinades, œufs brouillés, mettre en purée des aliments cuits, fruits non cuits et pour hacher des légumes pour faire des trempettes et salsa.
2	Mélanger et broyage de glace	Utilisez pour râper des fromages durs, de la soupe en crème*, mélanger les trempettes, broyer des noix. Homogénéité lorsque vous hachez, faites des sauces* et des confitures. Mélanger des boissons, des boissons en poudre et lait frappé. Broyer de la glace pour faire des cornets glacés, des boissons glacées ou des barbotines (slush).
3	Mettre en purée et mettre en liquide	Utilisez pour faire des boissons fouettées, pour mettre en liquide des mélanges épais et pour mélanger des fruits et légumes entiers.
IMPULSION	Broyage contrôlé et sauts de puissance	Utilisez pour contrôler le broyage et pour hacher.

* En mélangeant les soupes ou sauces, assurez-vous qu'elles sont d'abord refroidies à la température ambiante, les contenants Ninja^{MD} ne sont pas conçus pour mélanger des aliments chauds.

Guide de dépannage

PROBLÈMES	CAUSES ET SOLUTIONS POSSIBLES
Le moteur ne démarre pas ou le jeu de lames superposées ne tourne pas.	Assurez-vous que le récipient est bien placé sur le bloc-moteur. Assurez-vous que le couvercle est bien en place sur le récipient et à la bonne position (alignez les flèches). Le mélangeur est en position arrêt. Appuyez sur le bouton d'alimentation (⏻) pour mettre en marche. Assurez-vous que la prise est branchée, comme il se doit, dans la prise électrique. Vérifiez les fusibles ou disjoncteur. L'appareil a surchauffé. Débranchez-le et attendez environ 15 minutes avant de le réutiliser.
La nourriture n'est pas hachée uniformément.	Vous hachez trop d'aliments en même temps, ou les morceaux ne sont pas de la même grosseur. Mélangez de plus petites quantités.
La nourriture est hachée trop fine ou est très liquide.	La nourriture a été trop broyée. Utilisez le bouton à impulsion pour un broyage contrôlé.
La nourriture colle sur les côtés du récipient.	Le mélange est trop épais. Ajoutez plus de liquide.
Vous ne pouvez pas faire de la neige à partir de glace solide.	N'utilisez pas de la glace qui a commencé à fondre. Utilisez la glace directement du congélateur.



SharkNinja Operating LLC
US: Needham, MA 02494
CAN: Ville St-Laurent, QC H4S 1A7
1-877-646-5288

ninjakitchen.com

NINJA and TOTAL CRUSHING are registered trademarks of SharkNinja Operating LLC.

NINJA et TOTAL CRUSHING sont marques déposées de SharkNinja Operating LLC.

For SharkNinja U.S. Patent information visit sharkninja.com/uspatents.

Pour des renseignements sur les brevets de SharkNinja aux É.-U., veuillez visiter sharkninja.com/uspatents.

Illustrations may differ from actual product. We are constantly striving to improve our products, therefore the specifications contained herein are subject to change without notice.

Les illustrations peuvent différer du produit réel. Nous nous efforçons sans cesse d'améliorer nos produits et, de ce fait, les spécifications décrites dans ce guide sont sujettes à des changements sans préavis.

© 2018 SharkNinja Operating LLC
NC600CCO_Series_IB_REV_Mv1
PRINTED IN CHINA / IMPRIMÉ EN CHINE