

# NINJA<sup>®/MD</sup>

COFFEE • CAFÉ

CF021C  
OWNER'S GUIDE



ninjakitchen.com  
1-877-646-5288

# IMPORTANT SAFEGUARDS

## For Household Use Only

**READ ALL INSTRUCTIONS BEFORE USING YOUR NINJA® COFFEE BREWER.**

### Safety Signal Words

This Owner's Guide and the safety labels attached to this appliance use signal words that indicate safety hazards with differing levels of severity.

Below are the words used and their definitions:

- **WARNING** indicates a hazardous situation which, if not avoided, could result in death or serious injury.
- **CAUTION** indicates a hazardous situation which, if not avoided, could result in minor or moderate injury.
- **NOTICE** is used to address practices not related to physical injury.

The words "**WARNING**" and "**CAUTION**" are preceded by a triangle, signifying that these are safety related.

The terms "**IMPORTANT**" and "**NOTE**" are also used to describe good ideas for better and more efficient equipment use.

---

### THIS BOOK COVERS MODEL NUMBER:

CF021C

### TECHNICAL SPECIFICATIONS

Voltage: 120V~, 60Hz.

Power: 1450 Watts

Water Reservoir

Capacity: 43 Ounces

### **WARNING:**

To reduce the risk of fire, electric shock, serious injury, death or damage when using this appliance, follow these basic safety precautions.

 **CAUTION: APPLIANCE CREATES HOT LIQUID. HANDLE WITH CARE.**

 **CAUTION: DO NOT remove the vessel while the appliance is brewing unless the Drip Stop is in the closed position. Return the vessel quickly and open the Drip Stop to continue the brew.**

 **CAUTION: Never open the brew basket while your Ninja Coffee brewer is in use.**

 **CAUTION: Please ensure you are using at least a 350 ml cup for the Cup size and a 475 ml travel mug for the Travel Mug size to prevent overflow and a scalding injury..**

### General Precautions

- 1 **DO NOT** allow young children to operate the appliance or use as a toy. Close supervision is necessary when any appliance is used near children.
- 2 To reduce the risk of electric shock, this appliance has a polarized plug (one blade is wider than the other). As a safety feature, this plug will fit into a polarized outlet only one way. If the plug does not fit fully into the outlet, reverse the plug. If it still does not fit, contact a qualified electrician. **DO NOT** force into outlet or try to modify to fit.
- 3 To protect against electrical shock, do not submerge the appliance or allow the power cord to come into contact with water or any other liquid.
- 4 Allow the appliance to cool before removing any parts and before cleaning.
- 5 **DO NOT** abuse the power cord. Never carry the appliance by the power cord or yank it to disconnect from electrical outlet; instead grasp the plug and pull to disconnect.
- 6 **DO NOT** operate any appliance with a damaged cord or plug, or after the appliance malfunctions, has been dropped or damaged in any manner.

- 7 **DO NOT** let the power cord hang over the edges of tables or counters or touch hot surfaces such as the stovetop.
- 8 **DO NOT** remove the brew basket or carafe while the appliance is brewing. **Scalding may occur if any of these parts are removed during brewing cycles.**
- 9 The use of an accessory not recommended by the manufacturer may create an overflow condition and scalding hazard, or result in fire, electric shock, or personal injury.
- 10 **DO NOT** operate your appliance in an appliance garage or under a wall cabinet. When storing in an appliance garage always unplug the unit from the electrical outlet. Not doing so could create a risk of fire, especially if the appliance touches the walls of the garage or the door touches the unit as it closes.
- 23 **DO NOT** use a cracked or scratched carafe or a carafe having a loose or weakened handle.
- 24 **DO NOT** clean carafe with abrasive cleansers, steel wools pads, or other abrasive material.
- 25 **DO NOT** place carafe in microwave.
- 26 **DO NOT** expose carafe to extreme temperature changes.
- 27 **DO NOT** use carafe for carbonated beverages.
- 28 **DO NOT** drink directly from the carafe. Liquid from the carafe may be very hot.
- 29 Do not use the carafe to store food when not in use.
- 30 Ensure the carafe is completely empty before starting a cleaning or brewing cycle. Starting a cycle with water or coffee in the carafe will cause an overflow.

## Operating Notice

- 11 Clogging and backing up of water and/or coffee in the filter basket can occur under any or a combination of any of the following conditions: the use of coffee that is too finely ground; using two or more paper filters; using a permanent filter in conjunction with a paper filter; not cleaning coffee grounds from the permanent filter; or allowing coffee grounds to spill over the filter.
- 12 **ALWAYS** use appliance on a dry, level surface.
- 13 **DO NOT** use this appliance for anything other than its intended use. **DO NOT** use outdoors.
- 14 **DO NOT** place on or near a hot gas or electric burner, or in a heated oven.
- 15 **DO NOT** touch hot surfaces. Use handles or knobs.
- 16 **DO NOT** touch warming plate while the brewer is in use.
- 17 **DO NOT** run the appliance without water.
- 18 **DO NOT** use well water, use tap water.
- 19 **ALWAYS** place a vessel beneath the brew basket to receive the brewed coffee.
- 20 **DO NOT** overfill the water reservoir. Fill water only to the Max Fill line.

## Glass Carafe

- 21 The carafe is designed for use with this appliance only. It must never be used on a stovetop.
- 22 **DO NOT** set a hot carafe on a wet or cold surface.

## Maintenance

- 31 Remove the power cord from the electrical outlet and allow unit to cool before surface cleaning, and before removing brew basket, water reservoir, or filters.
- 32 Clean the glass carafe with a soft brush or sponge. **DO NOT** use a wire brush.
- 33 To prevent illness from bacterial growth in the appliance, follow all cleaning instructions in the Care & Maintenance section of this Owner's Guide.
- 34 If the product is not operating properly, contact SharkNinja Operating LLC at 1-877-646-5288 or [ninjakitchen.com](http://ninjakitchen.com) for examination, repair or adjustment.
- 35 Clean the system on a weekly basis.

## Cord Statement

- 36 A short power-supply cord is provided to reduce the risks resulting from becoming entangled in or tripping over a longer cord.
- 37 **DO NOT** use extension cord with this product.

# SAVE THESE INSTRUCTIONS

# CONSIGNES DE SÉCURITÉ IMPORTANTES

Pour usage domestique seulement

LISEZ TOUTES LES DIRECTIVES AVANT D'UTILISER VOTRE MACHINE À CAFÉ NINJA<sup>MD</sup>.

## Mots indicateurs de sécurité

Ce guide de l'utilisateur et les étiquettes de sécurité apposées à cet appareil utilisent des mots indicateurs avertissant des dangers de sécurité avec différents niveaux de risque.

Voici les mots utilisés et leur définition :

- **AVERTISSEMENT** indique une situation dangereuse qui, si elle n'est pas prévenue, pourrait mener à la mort ou à une blessure grave.
- **MISE EN GARDE** indique une situation dangereuse qui, si elle n'est pas évitée, pourrait mener à une blessure de gravité mineure ou moyenne.
- **AVIS** concerne les pratiques qui ne sont pas liées aux blessures.

Les mots « **AVERTISSEMENT** » et « **MISE EN GARDE** » sont précédés d'un triangle pour indiquer qu'ils sont liés à la sécurité.

Les termes « **IMPORTANT** » et « **REMARQUE** » sont également utilisés pour décrire de bonnes idées pour améliorer et rendre plus efficace l'utilisation de l'équipement.

---

**CE GUIDE PORTE SUR LE NUMÉRO DE MODÈLE :**  
CF021C

## CARACTÉRISTIQUES TECHNIQUES

Tension électrique : 120 V~, 60 Hz  
Puissance : 1450 watts  
Capacité du réservoir d'eau : 1.25 L (43 oz.)

## ▲ AVERTISSEMENT :

Pour réduire le risque d'incendie, d'électrocution, de blessures graves, de décès ou de dommages lors de l'utilisation de cet appareil, respectez ces précautions de sécurité élémentaires.

- ▲ **MISE EN GARDE : CET APPAREIL PRODUIT DU LIQUIDE CHAUD. MANIPULER AVEC PRÉCAUTION.**
- ▲ **MISE EN GARDE : NE retirez PAS le contenant pendant que l'appareil fonctionne et que l'arrêt d'égouttement est en position ouverte. Remplacez rapidement le contenant et ouvrez l'arrêt d'égouttement pour continuer l'infusion.**
- ▲ **MISE EN GARDE : N'ouvrez jamais le panier à infusion tandis que votre machine à café Ninja fonctionne.**
- ▲ **MISE EN GARDE : Veuillez vous assurer d'utiliser une tasse d'au moins 350 ml pour le format Tasse et une tasse de voyage d'au moins 475 ml pour le format Tasse de voyage, afin de prévenir un débordement et des échaudures.**

## Précautions générales

- 1 **NE PERMETTEZ PAS** aux jeunes enfants d'utiliser l'appareil ou de s'en servir comme jouet. Une surveillance étroite est nécessaire lorsqu'un appareil est utilisé en présence d'enfants.
- 2 Afin de réduire le risque d'électrocution, cet appareil est muni d'une fiche polarisée (une lame est plus large que l'autre). Comme précaution, cette fiche s'insère dans une prise polarisée dans un seul sens. Si la fiche ne s'insère pas entièrement dans la prise, inversez celle-ci. Si elle ne s'insère toujours pas, communiquez avec un électricien qualifié. **NE FORCEZ PAS** pour insérer la fiche dans la prise et ne tentez pas de la modifier pour qu'elle puisse entrer dans celle-ci.
- 3 Pour vous protéger contre les décharges électriques, n'immergez pas l'appareil et ne laissez pas le cordon d'alimentation entrer en contact avec de l'eau ou tout autre liquide.
- 4 Laissez l'appareil refroidir avant de retirer toute pièce et avant le nettoyage.
- 5 **PRENEZ SOIN** du cordon d'alimentation. Ne portez jamais l'appareil par le cordon d'alimentation et ne tirez pas sur celui-ci pour débrancher l'appareil; tirez plutôt sur la fiche.
- 6 **N'UTILISEZ PAS** un appareil dont le cordon ou la fiche est endommagé, un appareil qui a subi une défaillance

ou un appareil qui a été échappé ou endommagé de quelque façon que ce soit.

- 7 **NE LAISSEZ PAS** le cordon d'alimentation pendre d'une table ou d'un comptoir ni toucher des surfaces chaudes, comme une cuisinière.
- 8 **NE RETIREZ PAS** le panier à infusion ou la carafe pendant l'infusion. **Le retrait de ces pièces pendant le cycle d'infusion pourrait mener à un échaudage.**
- 9 L'utilisation d'un accessoire n'étant pas recommandé par le fabricant pourrait causer un débordement et un danger d'échaudage ou mener à un incendie, à une électrocution ou à une blessure.
- 10 **NE FAITES PAS** fonctionner votre appareil dans un meuble de rangement pour électroménagers ou sous une armoire. Lors du stockage dans un meuble de rangement pour électroménagers, débranchez toujours l'appareil de la prise électrique. Ne pas le débrancher pourrait causer un risque d'incendie, surtout si l'appareil touche aux parois du meuble de rangement pour électroménagers ou si la porte touche à l'appareil lorsqu'on la ferme.

#### Avis d'utilisation

- 11 Le panier à filtre peut se boucher et refouler l'eau ou le café dans importe laquelle ou lesquelles des situations suivantes : utilisation de café trop finement moulu; utilisation de plusieurs filtres en papier; utilisation du filtre permanent avec un filtre en papier; omission de nettoyer le café moulu du filtre permanent; ou débordement du café moulu par-dessus le filtre.
- 12 **Utilisez TOUJOURS** l'appareil sur une surface plane et sèche.
- 13 **N'utilisez PAS** l'appareil à d'autres fins que celles pour lesquelles il est prévu. **N'utilisez PAS** cet appareil à l'extérieur.
- 14 **NE PLACEZ PAS** l'appareil sur un élément de poêle électrique ou de poêle au gaz chaud ou à proximité de celui-ci, ou dans un four chaud.
- 15 **NE TOUCHEZ PAS** aux surfaces chaudes. Utilisez les poignées ou les boutons.
- 16 **NE TOUCHEZ PAS** la plaque chauffante pendant que la machine à café fonctionne.
- 17 **Ne faites PAS** fonctionner l'appareil sans eau.
- 18 **N'utilisez PAS** l'eau d'un puits : utilisez l'eau du robinet.
- 19 **Placez TOUJOURS** un contenant sous le panier à infusion pour recevoir le café infusé.
- 20 **NE remplissez PAS** trop le réservoir d'eau. Ajoutez de l'eau uniquement jusqu'au niveau de la ligne de remplissage maximal.

#### Carafe de verre

- 21 La carafe est conçue pour être utilisée avec cet appareil seulement. Elle ne doit jamais être utilisée sur le dessus d'une cuisinière.
- 22 **NE placez PAS** une carafe chaude sur une surface mouillée ou froide.
- 23 **N'utilisez PAS** une carafe fêlée ou égratignée ou une carafe avec une poignée lâche ou fragilisée.
- 24 **NE nettoyez PAS** la carafe avec des nettoyeurs abrasifs, des tampons de laine d'acier ou tout autre matériel abrasif.
- 25 **NE mettez PAS** la carafe au four micro-ondes.
- 26 **N'exposez PAS** la carafe à des changements extrêmes de température.
- 27 **N'utilisez PAS** la carafe pour des boissons pétillantes.
- 28 **NE buvez PAS** directement de la carafe. Le liquide dans la carafe pourrait être très chaud.
- 29 N'utilisez pas la carafe pour stocker des aliments lorsqu'elle n'est pas utilisée.
- 30 Assurez-vous que la carafe est complètement vide avant de commencer un cycle de nettoyage ou d'infusion. Commencer un cycle avec de l'eau ou du café dans la carafe causera un débordement.

#### Entretien

- 31 Débranchez le cordon d'alimentation de la prise électrique et laissez l'appareil refroidir avant de nettoyer la surface et de retirer le panier à infusion, le réservoir d'eau ou les filtres.
- 32 Nettoyez la carafe de verre avec une brosse souple ou une éponge. **N'UTILISEZ PAS** une brosse métallique.
- 33 Afin d'éviter les maladies liées à la croissance bactérienne dans l'appareil, suivez toutes les instructions de nettoyage figurant dans la section « Soins et entretien » du présent guide d'utilisation.
- 34 Si le produit ne fonctionne pas correctement, communiquez avec SharkNinja Operating LLC au 1 877 646-5288 ou à [ninjakitchen.com](http://ninjakitchen.com) à des fins d'examen, de réparation ou d'ajustement.
- 35 Nettoyez le système toutes les semaines.

#### Avis sur le cordon

- 36 Un cordon d'alimentation court est fourni; un cordon plus long augmente les risques qu'on s'y empêtre ou qu'on trebuché sur celui-ci.
- 37 **N'utilisez PAS** de rallonge électrique avec ce produit.

# CONSERVEZ CES INSTRUCTIONS

# Getting To Know Your Ninja Coffee Brewer

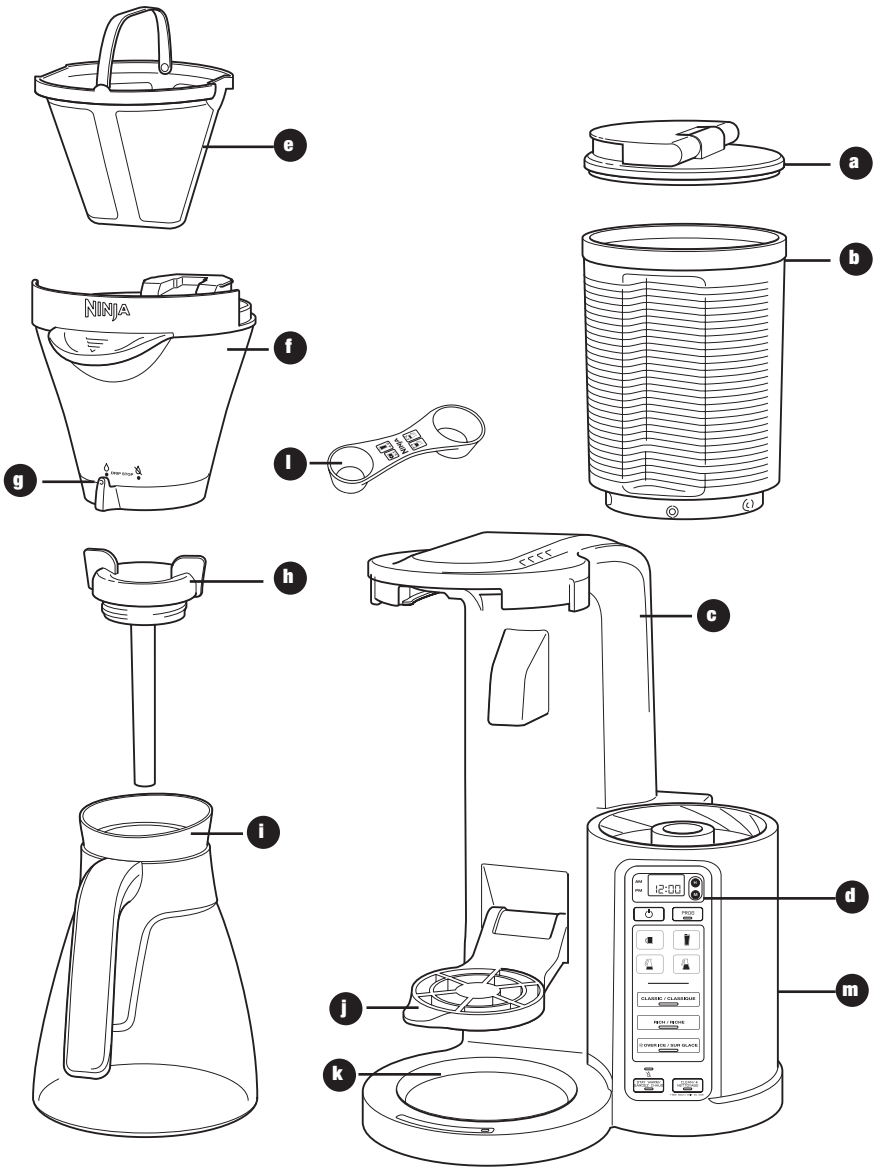

- a** Flip-Top Water Reservoir Lid
- b** Removable Water Reservoir
- c** Brewer
- d** Control Panel
- e** Permanent Filter
- f** Removable Brew Basket
- g** Drip Stop Toggle

- h** Brew-Through Carafe Lid
- i** Glass Carafe
- j** Multi-Serve Cup Platform
- k** Intelligent Warming Plate
- l** Double-Sided Scoop: Carafe Side and Single-Serve Side
- m** Power Cord & Wrap (not shown)

## Control Panel

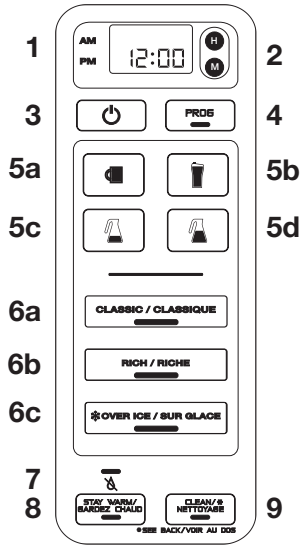

- 1 Programmable Digital Clock
- 2 Clock Hour & Minute Buttons
- 3 Power Button
- 4 PROG Button
- 5 Sizes
  - a Cup
  - b Travel Mug
  - c Half Carafe
  - d Full Carafe
- 6 Brew Types
  - a Classic Brew Button
  - b Rich Brew Button
  - c Over Ice Brew Button
- 7 Drip Stop Indicator
- 8 Stay Warm Indicator/Button
- 9 Intelligent Clean Cycle Indicator/Button

## Features of the Ninja® Coffee Brewer

- **Thermal Flavour Extraction™ Technology** - Blends precision water delivery with automated controls for calibrated temperature, pre-infusion, coffee saturation, and flavor richness to unlock the full flavor potential of your coffee.
- **Multi-Serve** – Brew directly into your favorite cup, travel mug, or carafe.
- **Brew Types** – Control the strength and style of your coffee:
  - a. Classic Brew for smooth, balanced hot coffee.
  - b. Rich Brew for a richer-than-Classic but still smooth coffee flavor that stands up to milk, cream, or flavoring.
  - c. Over Ice Brew for smooth, rich, freshly brewed iced coffee that's not watered down.
- **Multi-Serve Cup Platform** – Pull it down and place your favorite cup on it. Brew directly into your cup.
- **Removable Water Reservoir with Easy Access Flip-Top Lid** – For quick and easy filling.
- **Auto-iQ™** – The Ninja Coffee brewer knows how much water to use for each size and brew type.
- **1.25 L Glass Carafe**
- **LED Control Panel with Programmable Digital Clock**
- **24-Hour Programmable Delay Brew Button** – Set it to automatically brew the following morning. The brewer will remain pre-heated and ready to brew at the time you programmed.
- **Drip Stop** – Stops the flow of coffee from the brew basket, allowing you to pour a cup mid-brew. Switch toggle to the closed position to prevent dripping once the brew cycle is finished.
- **Clean Function** – When your Ninja Coffee brewer senses there is hard-water calcium buildup in your brewer, which can affect the flavor of your coffee, the CLEAN light will illuminate. Follow the cleaning instructions in the Care & Maintenance section, or on the back of your unit.
- **Stay Warm Button** – Your warming plate will automatically turn on after brewing a carafe and turn off after 2 hours. The Stay Warm button allows you to manually control how long your coffee stays warm by turning the warming plate off or on.
- **Intelligent Warming Plate** – Automatically adjusts the temperature of the warming plate to keep your coffee at the ideal drinking temperature without burning it.
- **Pre-Heat Mode** – After pressing the Power button to turn on your Ninja Coffee brewer, allow 3 minutes for your brewer to pre-heat. Your Ninja Coffee brewer will remain pre-heated for 72 hours, unless you turn off your unit by pressing the Power button.
- **Sleep Mode** – After 72 hours the Ninja Coffee brewer will enter sleep mode to conserve energy. Pre-Heat mode will shut off, and the lights on your unit will dim. You may turn off Sleep Mode by selecting a brew size. This will reinitiate the Pre-Heat Mode.
- **Audible Ready Signal** – Alerts you that your coffee is ready.
- **2-Hour Shutoff** – Automatically turns off the warming plate two hours after you brew coffee.
- **Permanent Filter** - A reusable filter that preserves the natural coffee oils and small coffee particles to provide a robust flavor, similar to what you would experience when using a French press.

## Before First Use

- 1 Remove all packaging material, stickers and labels from the brewer.
- 2 Wash the water reservoir, permanent filter, glass carafe, and brew basket in warm, soapy water with a soft cloth.  
**NOTE:** The glass carafe is dishwasher safe. Place on top rack only.
- 3 Rinse and dry thoroughly.
- 4 Wipe the intelligent warming plate with a damp cloth.
- 5 Before first use, prime the system by running two Full Carafe, Classic Brew cycles with water only. After each cycle is complete, discard the water.

**NOTE:** See the Priming Your Ninja® Coffee Brewer section.

## Setting the Clock & Delay Brew



Fig. 1

### SETTING THE CLOCK

- 1 Plug the power cord into an electrical outlet. The clock will flash on the control panel to indicate that the time has not been set. **(Fig. 1)**
- 2 Press the H (hour) or M (minute) button until you reach the current time. The AM or PM indicator will illuminate on the left side of the display as you are setting the time. **(Fig. 1)**
- 3 After 5 seconds the clock will stop flashing and the clock will be set.

**NOTE:** If the clock stops flashing and does not display the correct time of day, pressing the H (hour) or M (minute) button at any time will cause the clock to flash again. You can now reprogram the correct time of day by following the steps above.

**NOTE:** If you unplug the brewer or in the event of an extended power loss, you will need to reset the clock the next time the brewer is plugged in.

### SETTING THE DELAY BREW TIME

**NOTE:** The Ninja Coffee brewer must remain on for the delay brew function to work. Do not power off after setting delay brew.

- 1 Press Power button, then press PROG. The PROG button will illuminate and the clock will begin to flash "12:00" or the last delay brew time that was set. **(Fig. 1)**

- 2 While the clock is flashing, press the H (hour) or M (minute) button to set the time you would like the delay brew to begin. The AM or PM indicator will illuminate on the left side of the display as you are setting the desired time.
- 3 Once the proper time has been set, select the size of the vessel that you would like to brew into.
- 4 Select the Brew Type that you desire from the 3 flashing buttons. The selected brew type will illuminate. **(Fig. 1)**
- 5 Once the time, brew size, and brew type have been set, allow the PROG button to stop flashing, or press the PROG button to activate. The light on the button will illuminate and an audible signal will play to verify the delay brew is set. Your Ninja Coffee brewer will now brew at the time you programmed.

**NOTE:** To deactivate the delay brew cycle, press the PROG button once more and the light on the button will turn off. Any change to the selected brew size or starting any other brew will cancel the programmed delay brew.

- 6 Place the appropriate-sized vessel under brew basket.

**IMPORTANT:** Make sure the Drip Stop is in the open position.

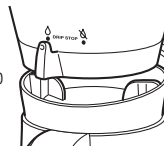



## Priming Your Ninja® Coffee Brewer

- ⚠ CAUTION:** Fill reservoir with water up to, but not exceeding, the Max Fill line. We recommend fresh, cool, filtered water. Do not fill water reservoir with any other liquids such as brewed coffee, carbonated beverages, etc., as other liquids may damage your brewer.

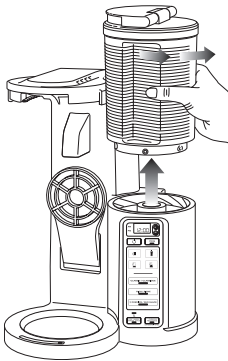

Fig. 2

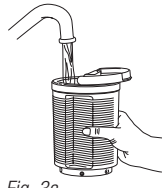

Fig. 3a

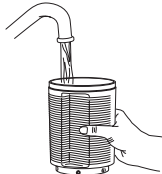

Fig. 3b

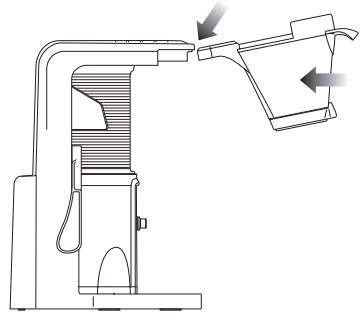

Fig. 4

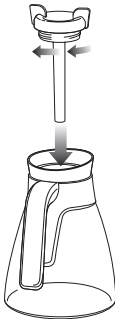

Fig. 5

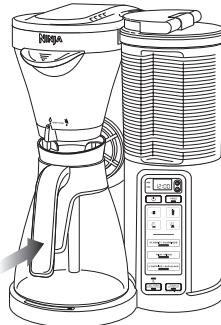

Fig. 6



Fig. 7

- 1 Place the brewer on a dry, clean, and level surface.
- 2 Holding the water reservoir by the grip, twist counterclockwise to remove. **(Fig. 2)** Either flip the lid top over **(Fig. 3a)** or remove lid by twisting counterclockwise **(Fig. 3b)**. Fill with water up to, but not exceeding, the Max Fill line (1.25 L). To replace the water reservoir, place on top of the base and twist clockwise until you feel the reservoir lock into place.  
**NOTE:** Do not fill past the Max Fill line. If overfilled, remove the water reservoir from the brewer and pour out water until the level is no higher than the Max Fill line.  
**Depending on the size and brew type, you may have water left in the reservoir.**
- 3 Ensure the brew basket is properly inserted. To reinsert the brew basket, align it with the rails and slide it into the brewer until it clicks in place. **(Fig. 4)**
- 4 Twist the brew-through lid clockwise onto the glass carafe to lock into place. **(Fig. 5)**
- 5 Center the carafe below the brew basket. **(Fig. 6)**  
**NOTE:** Do not place any ground coffee in the brew basket for the first two cycles.
- 6 Plug the brewer into an electrical outlet.
- 7 Once all parts are securely in place, press the Power button.
- 8 With the unit powered on, make sure the Drip Stop toggle is set to the open position. Select the Full Carafe size and Classic Brew setting. **(Fig. 7)**
- 9 When the brew is complete, discard the water in the carafe. Repeat, beginning with step 2. You are now ready to use your Ninja Coffee brewer to brew coffee.  
**NOTE:** After removing the water reservoir, there may be a small amount of water in the reservoir valve. This can be easily removed with a dry cloth.

# Preparing & Using the Ninja® Coffee Brewer

## HOW MUCH COFFEE DO YOU GET IN YOUR CUP?

Each size and brew type produces a different amount of coffee to optimize richness and flavor.

**NOTE:** The coffee grounds will absorb some of the water that is brewed, resulting in slightly less brewed coffee than water used.





**⚠ CAUTION:** Please ensure you are using at least a 350 ml cup for the Cup size and a 475 ml travel mug for the Travel Mug size.

## Approximate Brew Volume

Size/Brew	Classic	Rich	Over Ice	
			Coffee Only	With Ice
Cup	281 ml	258 ml	111 ml	281 ml
Travel Mug	414 ml	390 ml	174 ml	414 ml
Half Carafe	620 ml	580 ml	310 ml	620 ml
Full Carafe	1.12 L	1.05 L	468 ml	1.12 L

## WOULD YOU LIKE A HOTTER COFFEE?

The type of cup you brew into can drastically influence the drinking temperature of your coffee.

CUP TYPE	CERAMIC CUP			NINJA® CUP	PAPER CUP
Cup Temperature	Room Temp	Pre-warmed with hot water	Pre-warmed in microwave with milk	Room Temp	Room Temp
Drinking Temperature	Hot 	Hotter 	Hotter 	Hotter 	Hottest 
Why is there a difference?	A cold ceramic mug will steal heat from the coffee as it warms itself up.	If the mug is already warm, it will not steal as much heat from the coffee.	Just like your cold mug, cold milk lowers the temperature of your coffee.	The double-walled Ninja cup is designed to retain initial coffee temp better than a ceramic cup.	Unlike a ceramic mug, a thinner paper cup does not steal substantial heat from the coffee.

## PRE-HEATING

- 1 Plug in your brewer, then press the Power button to initiate pre-heating. The word "PRE-HEAT" will flash across the clock display.
- 2 Allow 3 minutes for your brewer to pre-heat.
- 3 After 3 minutes, the word "PRE-HEAT" will disappear from the clock display and you will hear a beep, indicating your brewer is now pre-heated.
- 4 Your Ninja Coffee Brewer will stay pre-heated for 72 hours unless you turn the brewer off by pressing the Power button.

- ⚠ **CAUTION: HOT WATER** Do not remove the brew basket or vessel while brewing.
- ⚠ **CAUTION: STEAM** Do not touch steam vents or the top of the brewer while brewing.
- ⚠ **CAUTION:** The brew basket is hot after brewing. Always allow the brewer to cool down before cleaning.

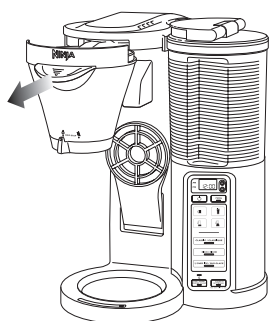

Fig. 8

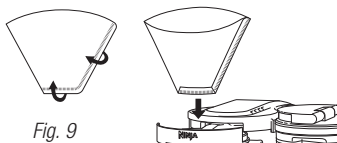

Fig. 9

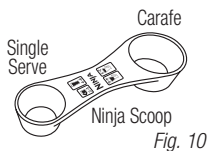

Fig. 10

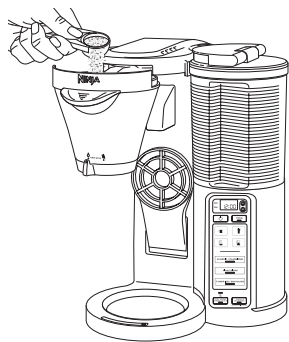

Fig. 11

## FILLING THE BREW BASKET WITH COFFEE

For best results, use the measurement chart below to determine how much ground coffee to use for each brew size. The amount of ground coffee for each size will remain the same no matter which brew type is selected.

- ⚠ **CAUTION: The maximum capacity for ground coffee is 12 rounded tablespoons or 6 Ninja® Carafe Scoops. Exceeding this amount or using fine ground coffee may cause overflow.**

- 1 Open the brew basket by sliding it out of the brewer. (Fig. 8)  
**NOTE:** The brew basket can be removed from the brewer by lifting it at a slight upward angle (similar to a cabinet drawer).  
**NOTE:** Check for any loose grounds that may be left in the brew basket. Remove and rinse brew basket, if needed.
- 2 Place the permanent filter or a #4 paper cone filter in the brew basket. If using a paper filter, first ensure the permanent filter is removed. Fold the paper filter along the seams, open it fully, and firmly press it into the brew basket, making sure it is firmly seated. (Fig. 9)
- 3 Use the Ninja Scoop (Fig. 10) and follow the measurements below to fill the filter. These measurements are based on level scoops—adjust to your preferred taste. (Fig. 11) We suggest using a medium grind if grinding whole beans.  
**NOTE:** Exceeding the recommended medium grind for whole beans may cause the brew basket to overflow.

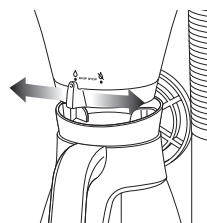

Fig. 12

## DRIP STOP

**NOTE: If the Drip Stop is closed before you begin a brew, the brewer will notify you with 5 beeps. Set the Drip Stop to the open position.**

## CAN'T WAIT FOR THAT FIRST CUP TO BE READY?

When brewing a carafe, close the Drip Stop to pause the brew cycle and pour a cup. Promptly replace the carafe and open the Drip Stop to complete the brew. (Fig. 12)

**NOTE:** If you forget to open the Drip Stop, the Ninja Coffee brewer will pause the brew, and after 20 seconds it will give you a friendly audible reminder. After 6 minutes, the brew will be canceled.

## CAN'T WAIT FOR THE LAST FEW DROPS?

When the brew cycle is complete, set the Drip Stop to the closed position to stop dripping from the brew basket.

**NOTE:** While the Drip Stop is closed, the Drip Stop indicator will light up on the bottom of the control panel, above the Stay Warm button.

**NOTE:** Remember to open the Drip Stop when you're ready to brew again. If you forget, your Ninja Coffee brewer will give you a friendly audible reminder.

- 4 Slide the brew basket back into the brewer until it clicks into place.

Single Serve	Ninja Scoop (Single Serve Side)	Tablespoon
Cup	2-3 scoops	2-3 Tbsp.
Travel Mug	3-4 scoops	3-4 Tbsp.
Carafe	Ninja Scoop (Carafe Side)	Tablespoon
Half Carafe	2-3 scoops	5-7 Tbsp.
Full Carafe	4-6 scoops	8-12 Tbsp.

## Preparing & Using the Ninja® Coffee Brewer - cont.

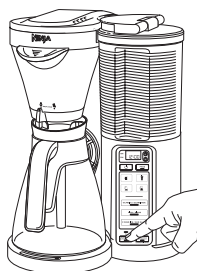

Fig. 13

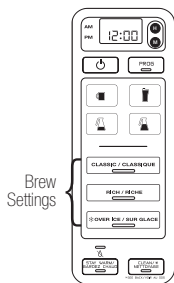

Fig. 14

### INTELLIGENT WARMING PLATE

The Intelligent Warming Plate will automatically turn on after selecting Half Carafe or Full Carafe on either the Classic Brew or Rich Brew setting. The Intelligent Warming Plate will adjust the heat it produces over time to avoid burning the coffee.

**CAUTION:** The HOT SURFACE light will illuminate when the warming plate is hot. Do not touch the surface when this light is illuminated.

### STAY WARM BUTTON

Press the Stay Warm button after the brew to turn the Intelligent Warming Plate off. You can turn the Intelligent Warming Plate back on within 2 hours of the brew by pressing the Stay Warm button again. (Fig. 13)

If you would like the Warming Plate to stay on longer, you can program it to stay on up to 4 hours.

- 1 Select either the Half Carafe or Full Carafe brew size.
- 2 Press and hold Stay Warm button until the clock begins to flash, displaying the time at which the warming plate is currently set to stop.
- 3 Quickly press the hour (H) or minute (M) button to increase the time up to 4 hours.
- 4 To lock in the new time, press the Stay Warm button again, or wait 5 seconds for it to lock in automatically.

### BREWING COFFEE

**NOTE:** Each brew has a pre-infusion cycle with varying times. The brew will begin, stop, and be quiet for a short period of time before it begins again. This pre-infusion process is used to evenly saturate the coffee grounds.

**CAUTION:** Ensure the carafe is completely empty before starting a brewing cycle. Starting a brewing cycle with coffee in the carafe will cause an overflow.

### CLASSIC OR RICH BREW

**Classic Brew** - For a smooth, balanced flavor.

**Rich Brew** - For a coffee that is richer than Classic Brew and still smooth, with more room for milk and cream.

- 1 After filling the water reservoir and adding ground coffee to the filter, be sure the Drip Stop is open and the reservoir, brew basket, and filter are securely in place.
- 2 Turn the unit on, and place the empty vessel that you would like to brew into underneath the brew basket.

**NOTE:** If making a single cup, lower the Multi-Serve cup platform and center the cup or mug on the platform. Please ensure you are using at least a 350 ml cup for the Cup size and a 475 ml travel mug for the Travel Mug size.

- 3 Select your size from the control panel. After selecting your size, choose either Classic or Rich Brew from the control panel. If you need to cancel the brew, press the Classic Brew or Rich Brew button again, or press the Power button. (Fig. 14)

**NOTE:** If brewing a Half Carafe or a Full Carafe, the Stay Warm indicator and Intelligent Warming Plate will automatically turn on. This can be turned off by pressing the Stay Warm button. The Intelligent Warming Plate will turn off automatically after 2 hours.

**NOTE:** Do not remove water reservoir, brew basket, or vessel while brewing.

- 4 The Ninja Coffee brewer will beep to signal a completed brew.

**NOTE:** Rich Brew will use slightly less water and yield slightly less brewed coffee than Classic Brew.

### OVER ICE BREW

Designed to brew hot coffee over ice to lock in the flavor for a rich, freshly brewed, smooth iced coffee that's not watered down. Be sure your vessel is filled with ice before brewing.

**IMPORTANT NOTICE: DO NOT USE GLASSWARE.**

However, the provided glass carafe is safe to use due to its specialized glass material.

- 1 After filling the water reservoir, add ground coffee to the filter. Be sure the Drip Stop is open and the reservoir, brew basket, and filter are securely in place.
- 2 Turn the unit on. Fill the vessel that you would like to brew into with ice cubes, and place the vessel underneath the brew basket.
- 3 Press Over Ice Brew and the brew will begin. If you need to cancel the brew, press the Over Ice Brew button again, or press the Power button.

**IMPORTANT:** Always fill the desired vessel to the top with ice before placing it below the brew basket. Do not add ice to the water reservoir.

**NOTE:** The brew will begin, stop, and be quiet for a short period of time before it begins again. This pre-infusion process is used to evenly saturate the coffee grounds.

**NOTE:** If making a carafe of Over Ice coffee, fill the carafe with ice and brew without the brew-through lid.

- 4 The Ninja Coffee brewer will beep to signal a completed brew. Stir coffee to cool completely.

**NOTE:** When brewing Over Ice coffee, the Intelligent Warming Plate will not turn on.

## Care & Maintenance

### CLEANING AFTER A BREW

**CAUTION:** Make sure the brewer is unplugged from the power source before cleaning.

**CAUTION:** Be sure to allow the brewer to cool before cleaning.

**IMPORTANT:** Discontinue use if the glass carafe is scratched or if handle is loose or damaged.

**NOTE:** Do not leave coffee in the glass carafe for an extended period of time after a brew.

**NOTE:** Do not leave unused water in the reservoir for multiple days. Rinse and replace with fresh water.

- 1 Before cleaning, close the Drip Stop.
- 2 After each brew is complete and the coffee grounds have cooled, discard the paper filter. If using the permanent filter, carefully remove and wash. Remove brew basket from the brewer, rinse, and wash with soap and warm water.

**NOTE:** The brew basket is not dishwasher safe.

**NOTE:** If coffee grounds spill over into the brew basket or in the overflow channels, remove and rinse under water until grounds are removed.

- 3 Wash the carafe and brew-through lid with soap and warm water. Use a bottle brush or cloth to wash the inside of the carafe.

**NOTE:** The brew-through lid, glass carafe, permanent filter, and water reservoir are top-rack dishwasher safe.

**IMPORTANT:** Clean the glass carafe with a soft brush or sponge. Do not use a wire brush.

- 4 Wipe machine down with a cloth and soap and warm water. Let the warming plate cool before cleaning with a wet cloth and soap and water. **Do not immerse the base in water.**

### CLEANING YOUR CARAFE

We recommend cleaning your carafe with warm, soapy water, or placing in the top-rack of your dishwasher.

If you want to clean the carafe more thoroughly, we recommend using a soft foam brush such as the one shown.



### CLEANING YOUR WATER RESERVOIR

- 1 Empty the water reservoir.
- 2 Hand wash with dish soap and rinse or place on the top rack of your dishwasher.

### CLEANING & DESCALING YOUR BREWING SYSTEM

**CAUTION:** Be sure to allow the brewer to cool before wiping down any surface for cleaning.

**CAUTION:** DO NOT immerse the coffeemaker into water or any other liquid.

The CLEAN button will illuminate when a cleaning cycle is recommended for your Ninja® Coffee brewer, as calcium scale buildup could be affecting the flavor of your coffee.

To clean and descale your Ninja Coffee brewer:

**NOTE:** The clean cycle takes approximately 60 minutes.

- 1 Select the Full Carafe size and set the empty carafe beneath the brew basket.
- 2 Use a descaling solution specifically formulated for coffeemaker cleaning and follow the directions on the package. Fill the water reservoir up to, but not exceeding, the Max Fill line (1.25 L).

**OR**

Fill the water reservoir to the Travel Mug line (475 ml) with white vinegar, then fill the rest of the reservoir with water up to, but not exceeding, the Max Fill line (1.25 L).

**IMPORTANT:** Use only white vinegar.

- 3 Once the water reservoir is filled with your cleaning solution and water mixture, press the CLEAN button.  
**NOTE:** To cancel the clean cycle, press the Power button or CLEAN button once. The unit will beep, and stop brewing through the cleaning mixture. Discard any remaining cleaning mixture in the reservoir and the carafe, and thoroughly clean each. Refill the reservoir with fresh water up to, but not exceeding, the Max Fill line, and set the empty carafe beneath the brew basket. Run a Full Carafe, Classic Brew with water only to remove any cleaning solution that could affect the flavor of your coffee.

**IMPORTANT:** If you cancel the clean cycle, your machine will not be properly descaled, and the CLEAN indicator light will remain on.

- 4 The clock will display and countdown the remaining clean cycle time, as this takes approximately 60 minutes to complete. Your Ninja Coffee brewer will deliver a small amount of cleaning solution to distribute it through the system. It will then pause for a half an hour, deliver additional cleaning solution, and pause for another half hour. The extended pauses allow for maximum cleaning and descaling.

**CAUTION:** DO NOT remove the carafe at any time throughout the clean cycle.

- 5 Upon completion, the brewer will beep, and the CLEAN light will turn off.
- 6 Empty and thoroughly clean the carafe and water reservoir with warm, soapy water to remove any cleaning solution that could affect the flavor of your coffee.
- 7 Fill the reservoir with fresh water up to, but not exceeding, the Max Fill line (1.25 L) and set the empty carafe beneath the brew basket.
- 8 Flush the system by running a Full Carafe, Classic Brew cycle with water only. After the cycle is complete, discard the water and thoroughly clean the carafe to remove any cleaning solution that could affect the flavor of your coffee.

**NOTE:** If the CLEAN light illuminates again, then calcium scale buildup is still present. Repeat the steps above and the CLEAN light will automatically shut off when your brewer is clean.



Please call Customer Service at 1-877-646-5288 to purchase descaling solution or if the brewer needs any servicing.

## Troubleshooting Guide

PROBLEMS	POSSIBLE REASONS & SOLUTIONS
<p><b>My Ninja® Coffee brewer beeped and did not complete a full brewing cycle.</b></p>	<p>Ensure the water reservoir is locked in place and is filled with enough water for the desired brew.</p> <p>Check the Clean indicator light. If illuminated, run a clean cycle with the appropriate descaling solution or a white vinegar mixture. See Care &amp; Maintenance section.</p> <p>Check the Drip Stop indicator light. If illuminated, ensure the brew basket is fully inserted into the brewer and the vessel is under the brew basket, then open the Drip Stop.</p> <p>If the Clean cycle was run and the Ninja Coffee brewer is still not completing the brew or the Clean light is flashing, you may have hard water and a critical amount of calcium buildup.</p> <p>If the problem persists, please call customer service at 1-877-646-5288.</p>
<p><b>There is sediment in my coffee.</b></p>	<p>If there is sediment at the bottom of the brewed coffee, this may be due to using finely ground coffee in a permanent filter.</p> <p>To reduce the amount of sediment in the brewed coffee use a slightly coarser grind or use a paper filter.</p>
<p><b>There are grounds in my coffee.</b></p>	<p>A filter must be in place when brewing (either the permanent filter or a paper filter). It is possible that the brew basket overflowed. Once cooled, clean out the brew basket and refill using the appropriate amount of coffee. Too many grounds can cause the brew basket to overflow. Alternatively, fine ground coffee can clog the brew basket. For best brewing results, use a medium-ground coffee.</p>
<p><b>The brew basket drips even after the brew cycle is completed.</b></p>	<p>Once the brew cycle is complete, move the drip stop to the closed position, denoted by a water droplet with a slash through it, before removing your brewing vessel.</p>
<p><b>Paper filter is folding over.</b></p>	<p>The Ninja Coffee brewer is designed to take a #4 cone filter. Be sure you are using this size and shape, as larger sizes may fold over. If not, allow the brew basket to cool before handling. The paper filters are thicker on two edges. Fold those edges along their creases (one along the bottom and one along the side) before inserting into the brew basket. Alternatively, you can wet the sides of the paper filter to temporarily adhere it to the brew basket.</p> <p><b>NOTE:</b> When using a paper filter, do not use the permanent filter.</p> <p>If problem persists, try using a permanent filter.</p>
<p><b>Coffee is not hot enough.</b></p>	<p>Your Ninja Coffee brewer is equipped with a pre-heating function that ensures your cup of coffee as hot as it possibly can be. After turning on your Ninja Coffee brewer, the pre-heat notification will illuminate for 3 minutes as it warms up. Once it has warmed up to the proper temperature, the pre-heat notification will turn off, indicating it is time to brew.</p> <p>To brew the hottest possible cup with your Ninja Coffee brewer, keep it plugged in and powered on at all times to allow the brewing system to remain warm and ready to brew.</p> <p><b>IMPORTANT:</b> DO NOT use hot water in the water reservoir. We recommend cool, fresh, filtered water.</p>
<p><b>Over Ice Brew is not cold.</b></p>	<p>The Over Ice Brew is designed to brew hot coffee over ice to lock in the flavor for rich, smooth iced coffee. Make sure your cup, travel mug, or carafe is filled all the way to the top with ice cubes.</p>

PROBLEMS	POSSIBLE REASONS & SOLUTIONS								
<b>Weak coffee.</b>	For stronger coffee, try the Rich Brew setting using dark roast beans and the permanent filter in your brew basket (rather than a paper filter). If you want an even bolder flavor, you can add more coffee grounds to the brew basket — just keep in mind that the additional grounds do absorb liquid, so you will wind up with a more concentrated, smaller cup of coffee.								
<b>Coffee is too strong.</b>	For milder coffee, try the Classic Brew setting using light roast beans and a paper filter in your brew basket (rather than the permanent filter). If you want an even milder flavor, you can put less coffee in the brew basket — just keep in mind that grounds do absorb liquid during the normal brew cycle, so you will wind up with a less concentrated, larger cup of coffee.								
<b>Brew will not start.</b>	<p>Ensure the unit is powered on and the display is illuminated. If there are no lights, it means the machine is not getting power. Try a different outlet and press the Power button. Check to make sure there is water in the water reservoir.</p> <p>Make sure the Drip Stop is open, as the machine will beep 5 times and the brew cycle will not start if the Drip Stop is in the closed position. If the Drip Stop LED is illuminated, and the Drip Stop is in the open position, it means the brew basket was inserted incorrectly. Reinsert the brew basket by aligning it with the rails and slide it into the brewer until it clicks in place.</p> <p>If the above actions have not stopped the beeping, it may be time to run the clean cycle. Please refer to the Care &amp; Maintenance section.</p> <p><b>NOTE:</b> The brew will begin, stop, and be quiet for a short period of time before it begins again. This process is used to evenly saturate the coffee grounds.</p>								
<b>Brew cycle is too slow.</b>	<p>A carafe brew will take approximately 8 minutes and a single-cup brew will take approximately 4 minutes.</p> <p>If the brew cycle is taking longer than normal, run the clean cycle with descaling solution.</p>								
<b>My cup, travel mug, or carafe overflowed.</b>	<p>The cup, travel mug, or carafe may not have been empty prior to brewing.</p> <p>The water exceeded the Max Fill line on the water reservoir prior to brewing.</p> <p>The Ninja® Coffee brewer is designed to dispense the following amounts on classic brew:</p> <table data-bbox="306 997 501 1097"> <tr> <td>Cup</td> <td>281 ml</td> </tr> <tr> <td>Travel Mug</td> <td>414 ml</td> </tr> <tr> <td>Half Carafe</td> <td>620 ml</td> </tr> <tr> <td>Carafe</td> <td>1.12 L.</td> </tr> </table> <p>Please ensure you are using at least a 350 ml cup for the Cup size and a 475 ml travel mug for the Travel Mug size.</p> <p><b>NOTE:</b> With Rich Brew and Over Ice Brew there will be less volume dispensed.</p>	Cup	281 ml	Travel Mug	414 ml	Half Carafe	620 ml	Carafe	1.12 L.
Cup	281 ml								
Travel Mug	414 ml								
Half Carafe	620 ml								
Carafe	1.12 L.								
<b>Brew basket overflowed.</b>	<p>The bottom opening is clogged. This can happen with finely ground coffee or too many coffee grounds in the brew basket.</p> <p>Medium-ground coffee is recommended.</p>								
<b>There is water left in my reservoir.</b>	<p>Fill the reservoir with water up to, but not exceeding, the Max Fill line and Auto-iQ™ One Touch Intelligence will use the exact amount of water needed for each brew size and style selected.</p> <p>After brewing you may notice leftover water in your reservoir.</p> <p>The markings on the water reservoir indicate the minimum amount of water to be used for each brew size, but all brew styles use different amounts of water to create the proper flavor and richness.</p>								

## Troubleshooting Guide - cont.

PROBLEMS	POSSIBLE REASONS & SOLUTIONS
<b>Will coffee pods work with the Ninja® Coffee brewer?</b>	This brewer is designed to brew coffee grounds only. Do not insert pods or K-Cups®.
<b>My Ninja Coffee brewer is leaking.</b>	<p>Ensure you are filling your water reservoir up to, but not exceeding, the Max Fill line. After removing the water reservoir, there may be a small amount of water in the reservoir valve. This can be easily removed with a dry cloth.</p> <p>If the leak is coming from the brew basket, make sure that all parts are assembled correctly and securely.</p> <p>If the leak is coming from the bottom of the brewer, call customer service at 1-877-646-5288.</p>
<b>Why is the second cup that I brewed hotter than the first brew?</b>	Once the Ninja Coffee brewer has brewed the first cup, the brewer is pre-warmed. This enables any following brews to be slightly hotter. For a hotter first cup, after plugging in and turning on your brewer by pressing the Power button, allow 3 minutes for your brewer to pre-heat.
<b>How long does it take to pre-heat to get the hottest cup?</b>	After turning on your Ninja Coffee brewer, the pre-heat notification will illuminate for 3 minutes as your brewer warms up. Once it has warmed up to the proper temperature, the pre-heat notification will turn off indicating it is time to brew.
<b>What impacts coffee brew volume?</b>	<p>When you make hot coffee, the coffee grounds will absorb some of the water that is brewed, resulting in slightly less brewed coffee than the water used. The more coffee you use, the more water will be absorbed. Additionally, our wider bottom carafe holds most of the coffee at the base, which helps control the temperature more evenly.</p> <p>Classic Brew:</p> <div style="display: flex; justify-content: space-around; align-items: center;"> <div style="text-align: center;">  <p><b>Full Carafe</b></p> </div> <div style="text-align: center;">  <p><b>Half Carafe</b></p> </div> </div>
<b>How does the Ninja Coffee brewer keep coffee at the right temperature?</b>	The carafe is designed to keep most of the coffee volume in the bottom so it will be closer to the Intelligent Temp Warming plate. This helps maintain the coffee at the ideal drinking temperature.

\*K-Cup is a registered trademark of Keurig Green Mountain, Inc. Use of the K-Cup trademark does not imply any affiliation with or endorsement by Keurig Green Mountain, Inc.

## Replacement Parts

### ORDERING REPLACEMENT PARTS

To order additional parts and attachments, please visit our website: [ninjaaccessories.com](http://ninjaaccessories.com) or contact customer service: **1-877-646-5288**.



# Shark | NINJA

## ONE (1) YEAR LIMITED WARRANTY

**SharkNinja Operating LLC** warrants this product to be free from material defects and workmanship for a period of one (1) year from the date of purchase when utilized for normal household use, subject to the following conditions, exclusions and exceptions.

The liability of **SharkNinja Operating LLC** is limited solely to the cost of the repair or replacement of the unit at our option. This Limited Warranty does not cover normal wear of parts and does not apply to any unit that has been tampered with or used for commercial purposes. This Limited Warranty does not cover damage caused by misuse, abuse, negligent handling or damage due to faulty packaging or mishandling in transit. This Limited Warranty does not cover damage or defects caused by or resulting from damages from shipping or from repairs, service or alteration to the product or any of its parts, which have been performed by a repair person not authorized by **SharkNinja Operating LLC**.

If your appliance fails to operate properly while in use under normal household conditions within the warranty period, return the complete appliance and accessories, freight prepaid. For assistance with warranty service options or customer support, please call our customer care and product specialists at 1-877-646-5288 or visit our website: [ninjakitchen.com/warranty](http://ninjakitchen.com/warranty).

If the appliance is found to be defective in material or workmanship, **SharkNinja Operating LLC**, will repair or replace it free of charge. Proof of purchase is required and a fee of \$19.95 will apply to cover the cost of return freight.\*

This Limited Warranty is extended to the original purchaser of the unit and excludes all other legal, implied and/or conventional warranties. The responsibility of **SharkNinja Operating LLC** if any, is limited to the specific obligations expressly assumed by it under the terms of this Limited Warranty. In no event is **SharkNinja Operating LLC** liable for incidental or consequential damages to anyone of any nature whatsoever. Some states do not permit the exclusion or limitation of incidental or consequential damages, so the above may not apply to you.

This Limited Warranty gives you specific legal rights, and you may also have other rights which vary from state to state or from province to province.

**\*IMPORTANT: Carefully pack item to avoid damage in shipping. Be sure to include proof of purchase date and to attach tag to item before packing with your name, complete address and phone number with a note giving purchase information, model number, and what you believe is the problem with the item. We recommend you insure the package (as damage in shipping is not covered by your Limited Warranty). Mark the outside of your package "ATTENTION CUSTOMER SERVICE".**

---

## Product Registration

Please visit [registeryourninja.com](http://registeryourninja.com) or call 1-877-646-5288 to register your new Ninja® product within ten (10) days of purchase. You will be asked to provide the store name, date of purchase and model number along with your name and address.

The registration will enable us to contact you in the unlikely event of a product safety notification. By registering, you acknowledge to have read and understood the instructions for use, and warnings set forth in the accompanying instructions.

## Apprendre à connaître votre machine à café Ninja<sup>MD</sup>

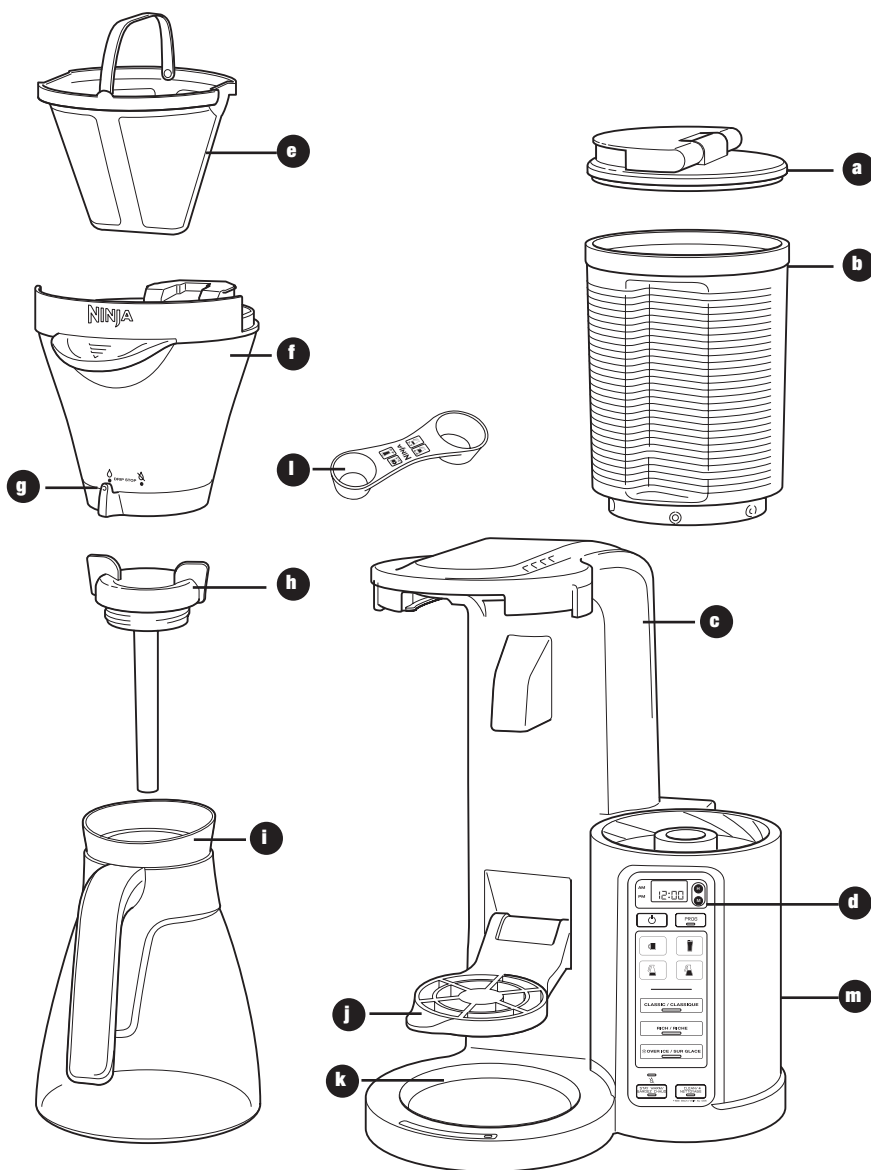

**a** Couvercle à bascule pour le réservoir d'eau

**b** Réservoir d'eau amovible

**c** Machine à café

**d** Panneau de commande

**e** Filtre permanent

**f** Panier à infusion amovible

**g** L'arrêt d'égouttement

**h** Couvercle de carafe laissant passer l'infusion

**i** Carafe de verre

**j** Plate-forme de service de tasses multiples

**k** Plaque chauffante intelligente

**l** Cuillère à deux côtés : côté carafe et côté portion unique

**m** Cordon d'alimentation et attache (non illustrée)

## Panneau de commande

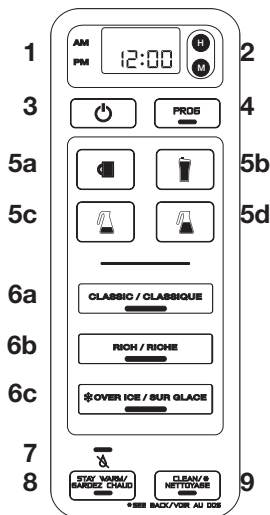

- 1 Horloge numérique programmable
- 2 Boutons des heures et des minutes
- 3 Bouton d'alimentation
- 4 Bouton PROG pour (Infusion différée)
- 5 Tailles
  - a Tasse
  - b Tasse de voyage
  - c Demi-carafe
  - d Carafe pleine
- 6 Types d'infusion personnalisés
  - a Bouton Classic Brew (Infusion classique)
  - b Bouton Rich Brew (Infusion riche)
  - c Bouton Over Ice Brew (Infusion sur glace)
- 7 Voyant de l'arrêt d'égouttement
- 8 Voyant indicateur/bouton Stay Warm (Garder Chaud)
- 9 Bouton/voyant Intelligent Clean Cycle (Cycle de nettoyage intelligent)

## Caractéristiques de la machine à café Ninja<sup>MD</sup>

- **Technologie Thermal Flavour Extraction<sup>MC</sup>** – Allie la précision de la livraison de l'eau avec des contrôles automatisés pour une température étalonnée, une infusion préalable, la saturation du café et la richesse de la saveur pour libérer tout le potentiel de saveur de votre café.
- **Multi-portions** – Faites l'infusion directement dans votre tasse préférée, dans une tasse de voyage ou dans la carafe.
- **Types d'infusion** – Contrôlez l'intensité et le style de votre café :
  - a. Infusion classique pour un café chaud, doux et équilibré.
  - b. Infusion riche pour une saveur plus riche que la classique, mais tout de même douce, qui ne sera pas masquée par le lait, la crème ou les aromatisants.
  - c. Infusion sur glace pour un café glacé doux, riche et fraîchement infusé, sans être dilué.
- **Plate-forme de service de tasses multiples** – Abaissez-la et placez-y votre tasse préférée. Infusez votre café directement dans votre tasse.
- **Réservoir d'eau amovible avec couvercle à bascule à accès facile** – Pour un remplissage rapide et facile.
- **Auto-iQ<sup>MC</sup>** – La machine à café Ninja sait quelle quantité d'eau utiliser pour chaque format et type d'infusion.
- **1.25 L Carafe de verre**
- **Panneau de commande à DEL avec horloge numérique programmable.**
- **Bouton PROG (Infusion différée) à programmation de 24 heures** – Réglez-le pour une infusion automatique le lendemain matin. La machine à café restera préchauffée et sera prête à commencer l'infusion à l'heure que vous avez programmée.
- **L'arrêt d'égouttement** – Arrête d'égouttement du café du panier à infusion, ce qui vous permet de vous verser une tasse pendant l'infusion. Mettez l'interrupteur en position fermée pour éviter l'égouttement une fois le cycle d'infusion terminé.
- **Fonction de nettoyage** – Le voyant CLEAN (Nettoyer) s'allume lorsque votre machine à café Ninja détecte une accumulation de calcium provenant de l'eau dure dans votre machine à café qui pourrait affecter la saveur de votre café. Suivez les instructions de nettoyage de la section Soins et entretien, ou sur l'arrière de votre appareil.
- **Bouton Stay Warm (Garder chaud)** – Votre plaque chauffante s'activera automatiquement après l'infusion d'une carafe et s'éteindra après 2 heures. Le bouton Stay Warm (Garder chaud) vous permet de contrôler manuellement la durée pendant laquelle votre café reste chaud, en activant ou en désactivant la plaque chauffante.
- **Plaque chauffante intelligente** – Ajuste automatiquement la température de la plaque chauffante pour garder votre café à la température de consommation idéale, sans le brûler.
- **Mode de préchauffage** – Après avoir branché et allumé votre machine à café Ninja en appuyant sur le bouton d'alimentation, laissez préchauffer votre machine à café pendant 3 minutes. Votre machine à café Ninja restera préchauffée pendant 72 heures, à moins que vous n'éteigniez votre appareil en appuyant sur le bouton d'alimentation.
- **Mode Veille** – Après 72 heures, la machine à café Ninja passera au mode Veille afin d'économiser l'électricité. Le mode Préchauffage s'éteindra, et les voyants de votre appareil s'estomperont. Vous pouvez désactiver le mode Veille en sélectionnant une taille d'infusion. Le mode Préchauffage sera réactivé.
- **Signal sonore Prêt** – Vous indique que votre café est prêt.
- **Arrêt après 2 heures** – Éteint automatiquement la plaque chauffante deux heures après l'infusion d'un café.
- **Filter permanent** – Un filtre réutilisable qui préserve les huiles de café naturelles et les petites particules de café pour fournir une saveur robuste, similaire à celle que vous obtiendriez si vous utilisiez une presse française.

## Avant la première utilisation

- 1 Retirez tous les matériaux d'emballage, les autocollants et les étiquettes de la machine à café.  
**REMARQUE** : La carafe de verre peut être mise au lave-vaisselle. Placez-la uniquement dans le panier supérieur.
- 2 Lavez le réservoir d'eau, le filtre permanent, la carafe en verre et le panier à infusion dans de l'eau tiède savonneuse avec un chiffon doux.
- 3 Rincez-les et séchez-les bien.
- 4 Essuyez la plaque chauffante intelligente avec un chiffon humide.
- 5 Avant la première utilisation, préparez le système en effectuant deux cycles Carafe pleine, Infusion classique avec de l'eau seulement. Après la fin de chaque cycle, jetez l'eau.

**REMARQUE** : Voir la section Préparation de votre machine à café Ninja<sup>MD</sup>.

## Réglage de l'horloge et de l'infusion différée

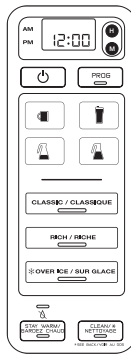

Fig. 1

### RÉGLAGE DE L'HORLOGE

- 1 Branchez le cordon d'alimentation dans une prise électrique. L'horloge sur le panneau de commande clignotera pour indiquer que l'heure n'a pas été réglée. **(Fig. 1)**
- 2 Appuyez sur le bouton H (heure) ou M (minute) jusqu'à ce que vous atteigniez l'heure actuelle. Le voyant AM ou PM à la gauche de l'affichage s'allumera pendant que vous réglez l'heure. **(Fig. 1)**
- 3 Après 5 secondes, l'horloge cessera de clignoter : elle est alors réglée.

**REMARQUE** : Si l'horloge cesse de clignoter et n'affiche pas l'heure correcte, à tout moment, vous pouvez appuyer sur le bouton H (heure) ou M (minute) pour que l'horloge se remette à clignoter. Vous pouvez alors programmer à nouveau l'heure correcte en suivant les étapes ci-dessus.

**REMARQUE** : Si vous débranchez la machine à café, ou si'il y a une panne de courant prolongée, vous devrez régler à nouveau l'horloge lorsque la machine à café sera rebranchée.

### RÉGLAGE DE L'HEURE D'INFUSION DIFFÉRÉE

**REMARQUE** : La machine à café Ninja doit demeurer en marche afin de faire fonctionner l'option d'infusion différée. N'éteignez pas l'appareil après avoir activé la fonction d'infusion différée.

- 1 Appuyez sur le bouton d'alimentation, puis appuyez sur le bouton « PROG » pour (Infusion différée). Le bouton « PROG » s'allumera et l'horloge commencera à clignoter en indiquant « 12:00 » ou la dernière heure d'infusion différée réglée. **(Fig. 1)**
- 2 Pendant que l'horloge clignote, appuyez sur le bouton H (heure) ou M (minute) pour régler l'heure à laquelle vous

souhaitez que l'infusion différée commence. Le voyant AM ou PM à la gauche de l'affichage s'allumera pendant que vous réglez l'heure souhaitée.

- 3 Une fois l'heure correcte réglée, sélectionnez le format de contenant que vous souhaitez remplir.
- 4 Sélectionnez le type d'infusion souhaité parmi les 3 boutons clignotants. Le type d'infusion sélectionné s'allumera. **(Fig. 1)**
- 5 Une fois l'heure, le format de l'infusion et le type d'infusion réglés, laissez le voyant « PROG » (Infusion différée) arrêter de clignoter ou appuyez sur le bouton « PROG » (Infusion différée) pour activer l'infusion différée. Le voyant du bouton « PROG » s'allumera, et un signal sonore se fait entendre pour confirmer que l'infusion différée est réglée. Votre machine à café Ninja commencera alors l'infusion à l'heure que vous avez programmée.

**REMARQUE** : Pour désactiver le cycle d'infusion différée, appuyez à nouveau sur le bouton « PROG » (Infusion différée) et le voyant du bouton s'éteindra. Changer le format de l'infusion sélectionné ou commencer une autre infusion annulera l'infusion différée programmée.

- 6 Placez un contenant de format approprié sous le panier à infusion.

**IMPORTANT** : Assurez-vous que l'arrêt d'égouttement est en position ouverte.

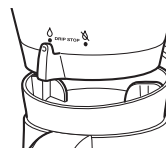

## Préparation de votre machine à café Ninja<sup>MD</sup>

- ▲ MISE EN GARDE :** Remplissez le réservoir d'eau jusqu'à la ligne de remplissage maximal, sans la dépasser. Nous recommandons d'utiliser de l'eau filtrée fraîche et froide. Ne remplissez pas le réservoir d'eau avec tout autre liquide, comme du café infusé, des boissons pétillantes, etc., car d'autres liquides pourraient endommager votre machine à café.

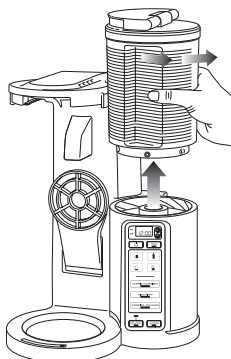

Fig. 2

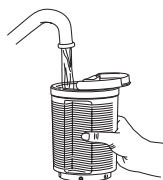

Fig. 3a

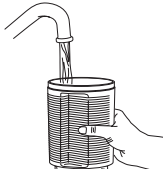

Fig. 3b

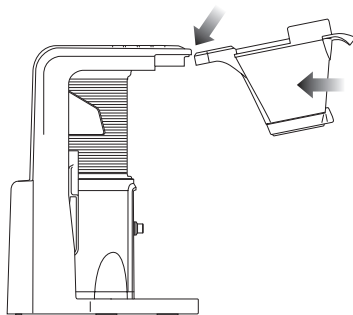

Fig. 4

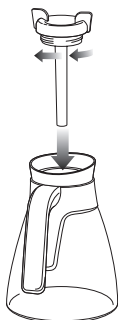

Fig. 5

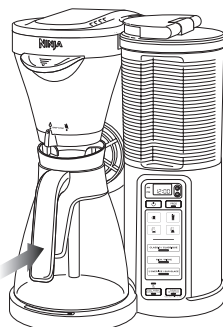

Fig. 6



Fig. 7

- 1 Placez la machine à café sur une surface plane, propre et sèche.
- 2 En tenant le réservoir d'eau par la poignée, faites-le tourner en sens antihoraire pour le retirer. **(Fig. 2)** Faites basculer le couvercle **(Fig. 3a)** ou retirez-le en le tournant en sens antihoraire **(Fig. 3b)**. Remplissez le réservoir d'eau jusqu'à la ligne de remplissage maximal (1,25 L), sans la dépasser. Pour replacer le réservoir d'eau, placez-le sur le dessus de la base et faites-le tourner en sens horaire jusqu'à ce que vous le sentiez se verrouiller en place.

**REMARQUE :** Lors du remplissage, ne dépassez pas la ligne de remplissage maximal. En cas de remplissage excessif, retirez le réservoir d'eau de la machine à café et videz de l'eau jusqu'à ce que son niveau soit inférieur à la ligne de remplissage maximal.

**Selon le type et la taille de l'infusion, il pourrait rester de l'eau dans le réservoir.**

- 3 Assurez-vous que le panier à infusion est bien inséré. Pour réinsérer le panier à infusion, alignez-le avec les rails et faites-le glisser dans la machine à café jusqu'à ce qu'il s'emboîte avec un clic. **(Fig. 4)**

- 4 Tournez le couvercle laissant passer l'infusion dans le sens horaire sur la carafe de verre pour le verrouiller en place. **(Fig. 5)**

- 5 Centrez la carafe sous le panier à infusion. **(Fig. 6)**

**REMARQUE :** Ne placez pas de café moulu dans le panier à infusion pour les deux premiers cycles.

- 6 Branchez la machine à café dans une prise électrique.
- 7 Une fois que toutes les pièces sont bien en place, appuyez sur le bouton d'alimentation.
- 8 Lorsque l'appareil est alimenté, assurez-vous que l'arrêt d'égouttement est réglé à la position ouverte. Sélectionnez le format Carafe pleine et le réglage Infusion classique. **(Fig. 7)**
- 9 Une fois l'infusion terminée, jetez l'eau de la carafe. Répétez en commençant par l'étape 2. Vous êtes maintenant prêt à utiliser votre machine à café Ninja pour infuser du café.

**REMARQUE :** Après avoir retiré le réservoir d'eau, il pourrait rester une petite quantité d'eau dans la valve du réservoir. On peut facilement l'éliminer avec un chiffon sec.

# Préparation et utilisation de la machine à café Ninja<sup>MD</sup>

## QUELLE QUANTITÉ DE CAFÉ OBTENEZ-VOUS DANS VOTRE TASSE?

Chaque format et type d'infusion produit une quantité différente de café pour optimiser l'intensité et la saveur.

**REMARQUE :** Le café moulu absorbera une partie de l'eau servant à l'infusion : il y aura un peu moins de café infusé que d'eau utilisée.





**▲ MISE EN GARDE :** Veuillez vous assurer d'utiliser une tasse d'au moins 350 ml pour le format Tasse et une tasse de voyage d'au moins 475 ml pour le format Tasse de voyage.

### Volume d'infusion approximatif

Format/infusion	Classique	Riche	Sur glace	
			Café seulement	Avec glace
Tasse	281 ml	258 ml	111 ml	281 ml
Tasse de voyage	414 ml	390 ml	174 ml	414 ml
Demi-carafe	620 ml	580 ml	310 ml	620 ml
Carafe pleine	1.12 L	1.05 L	468 ml	1.12 L

## AIMERIEZ-VOUS UN CAFÉ PLUS CHAUD?

Le type de tasse utilisée pour l'infusion peut avoir un effet important sur la température de consommation de votre café.

TYPE DE TASSE	TASSE EN CÉRAMIQUE			TASSE NINJA <sup>MD</sup>	Gobelet en papier
Température de la tasse	Température de la pièce	Préchauffée avec de l'eau chaude	Préchauffée au four micro-ondes avec du lait	Température de la pièce	Température de la pièce
Température de consommation	Chaude 	Plus chaude 	Plus chaude 	Plus chaude 	La plus chaude 
Pourquoi y a-t-il une différence?	En se réchauffant, une tasse de céramique froide absorbera de la chaleur du café.	Si la tasse est déjà chaude, elle n'absorbera pas autant de chaleur du café.	Tout comme votre tasse froide, le lait froid abaisse la température de votre café.	La tasse à paroi double Ninja est conçue pour mieux maintenir la température initiale du café qu'une tasse de céramique.	Contrairement à une tasse de céramique, un gobelet de papier plus mince n'absorbe pas une quantité appréciable de chaleur du café.

## PRÉCHAUFFAGE

- 1 Branchez votre machine à café, puis appuyez sur le bouton d'alimentation pour commencer à la préchauffer. Le mot « PRE-HEAT » (Préchauffage) clignotera sur l'affichage de l'horloge.
- 2 Laissez votre machine à café préchauffer pendant 3 minutes.
- 3 Après 3 minutes, le mot « PRE-HEAT » (Préchauffage) disparaîtra de l'affichage de l'horloge, et vous entendrez un bip, vous indiquant que votre machine à café est maintenant préchauffée.
- 4 Votre machine à café Ninja restera préchauffée pendant 72 heures, à moins que vous n'éteigniez la machine à café en appuyant sur le bouton d'alimentation.

- ⚠ **MISE EN GARDE : EAU CHAUDE.** Ne retirez pas le panier à infusion ou le contenant pendant l'infusion.
- ⚠ **MISE EN GARDE : VAPEUR.** Ne touchez pas aux événements de vapeur ou à la partie supérieure de la machine à café pendant l'infusion.
- ⚠ **MISE EN GARDE : Le panier à infusion est chaud après l'infusion.** Laissez toujours la machine à café refroidir avant le nettoyage.

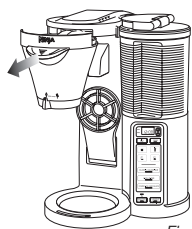

Fig. 8

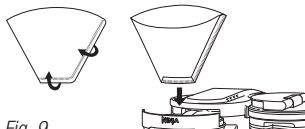

Fig. 9

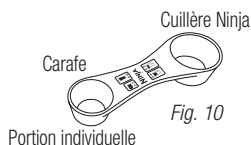

Fig. 10

## REPLISSAGE DU PANIER À INFUSION DE CAFÉ

Pour de meilleurs résultats, servez-vous des mesures recommandées dans le tableau ci-dessous afin de déterminer quelle quantité de café moulu vous devriez utiliser pour chaque format d'infusion. La quantité de café moulu pour chaque format restera la même, peu importe le type d'infusion que vous choisissez.

- ⚠ **MISE EN GARDE : La capacité maximale de café moulu est 12 cuillerées à table arrondies ou 6 cuillerées à carafe Ninja<sup>MD</sup>.** Dépasser cette quantité ou utiliser du café moulu trop finement peut causer un débordement.

- 1 Ouvrez le panier à infusion en le faisant glisser hors de la machine à café. (Fig. 8)

**REMARQUE :** On peut retirer le panier à infusion de la machine à café en le soulevant légèrement en angle (comme le tiroir d'une armoire).

**REMARQUE :** Regardez s'il reste du café moulu dans le panier à infusion. Si c'est le cas, retirez le panier à infusion et rincez-le.

- 2 Insérez le filtre permanent ou un cône en papier n° 4 dans le panier à infusion. Si vous utilisez un cône en papier, retirez le filtre permanent. Pliez-le le long des coutures, ouvrez-le complètement et enfoncez-le fermement dans le panier à infusion, en vous assurant qu'il est bien en place. (Fig. 9)

- 3 Utilisez la cuillère Ninja (Fig. 10) et respectez les mesures dans le tableau pour remplir le filtre. Ces mesures sont basées sur des cuillerées rases – ajustez-les selon vos goûts. (Fig. 11) Nous suggérons d'utiliser une mouture moyenne si vous moulez des grains entiers.

**REMARQUE :** Ne pas respecter la taille de mouture moyenne recommandée pour les grains entiers pourrait causer le débordement du panier à infusion.

Portion individuelle	Cuillère Ninja (côté portion individuelle)	Cuillerées à table
Tasse	2 à 3 cuillerées	2 à 3 c. à table
Tasse de voyage	3 à 4 cuillerées	3 à 4 c. à table
Carafe	Cuillère Ninja (côté carafe)	Cuillerées à table
Demi-carafe	2 à 3 cuillerées	5 à 7 c. à table
Carafe pleine	4 à 6 cuillerées	8 à 12 c. à table

- 4 Remettez le panier à infusion dans la machine à café en le faisant glisser jusqu'au déclic.

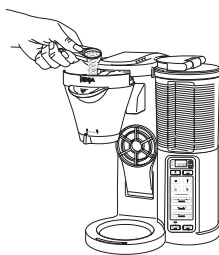

Fig. 11

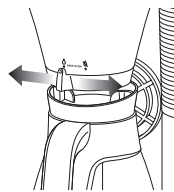

Fig. 12

## L'ARRÊT D'ÉGOUTTEMENT

**REMARQUE :** Si l'arrêt d'égouttement est fermée lorsque vous commencez une infusion, la machine à café vous en informera avec 5 bips. Mettez l'arrêt d'égouttement en position ouverte.

## IMPOSSIBLE D'ATTENDRE QUE CETTE PREMIÈRE TASSE SOIT PRÊTE?

Lorsque vous préparez une carafe, fermez l'arrêt d'égouttement pour mettre le cycle d'infusion en pause et pouvoir verser une tasse. Remplacez rapidement la carafe et ouvrez l'arrêt d'égouttement pour terminer l'infusion. (Fig. 12)

**REMARQUE :** Si vous oubliez d'ouvrir l'arrêt d'égouttement, la machine à café Ninja mettra l'infusion en pause et, après 20 secondes, elle émettra un signal sonore servant de rappel amical. Après 6 minutes, l'infusion sera annulée.

## IMPOSSIBLE D'ATTENDRE LES DERNIÈRES GOUTTES?

Lorsque le cycle d'infusion est terminé, réglez l'arrêt d'égouttement en position fermée pour empêcher l'écoulement à partir du panier à infusion.

**REMARQUE :** Lorsque l'arrêt d'égouttement est fermée, le voyant Drip Stop (l'arrêt d'égouttement) s'allumera; il est situé dans le coin inférieur du panneau de commande, au-dessus du bouton Stay Warm (Garder chaud).

**REMARQUE :** N'oubliez pas d'ouvrir l'arrêt d'égouttement lorsque vous êtes prêt à recommencer l'infusion. Si vous oubliez de le faire, votre machine à café Ninja émettra un signal sonore servant de rappel amical.

## Préparation et utilisation de la machine à café Ninja<sup>MD</sup> (suite)

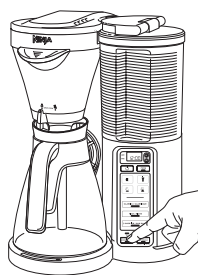

Fig. 13

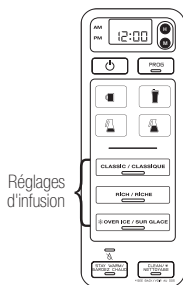

Fig. 14

### PLAQUE CHAUFFANTE INTELLIGENTE

La plaque chauffante intelligente s'allumera automatiquement après une infusion de taille Demi-carafe ou Carafe pleine de type classique ou riche. La plaque chauffante intelligente ajustera la chaleur qu'elle produit au fil du temps afin d'éviter de brûler le café.

**▲ MISE EN GARDE : Le voyant SURFACE CHAUDE s'illuminera lorsque la plaque chauffante est chaude. Ne touchez pas la surface lorsque ce voyant est illuminé.**

### BOUTON DE RÉCHAUD « GARDEZ CHAUD »

Après l'infusion, appuyez sur le bouton « Gardez Chaud » pour éteindre la plaque chauffante intelligente. Si vous le souhaitez, vous pouvez rallumer la plaque chauffante intelligente jusqu'à 2 heures après l'infusion en appuyant à nouveau sur le bouton de réchaud « Gardez Chaud ».

(Fig. 13)

Si vous souhaitez que la plaque chauffante reste allumée plus longtemps, vous pouvez la programmer pour qu'elle continue à fonctionner pour un maximum de 4 heures.

- 1 Sélectionnez la taille d'infusion Demi-carafe ou Carafe pleine.
- 2 Appuyez sur le bouton « Gardez Chaud » et gardez-le enfoncé jusqu'à ce que l'horloge commence à clignoter; elle affiche alors le temps de fonctionnement actuel de la plaque chauffante.
- 3 Appuyez rapidement sur le bouton Heure (H) ou Minute (M) pour augmenter le temps, jusqu'à un maximum de 4 heures.
- 4 Pour confirmer le nouveau temps, appuyez à nouveau sur le bouton « Gardez Chaud » ou attendez 5 secondes pour la confirmation automatique.

### INFUSION DU CAFÉ

**REMARQUE : Chaque infusion comporte un cycle d'infusion préalable de durée variable. L'infusion commencera, s'arrêtera et sera silencieuse pendant une courte période avant de recommencer. Ce processus d'infusion préalable est utilisé pour saturer de manière uniforme le café moulu.**

**▲ MISE EN GARDE : Assurez-vous que la carafe est complètement vide avant de commencer un cycle d'infusion. Commencer un cycle avec du café dans la carafe causera un débordement.**

### INFUSION CLASSIQUE OU INFUSION RICHE

**Infusion classique** – Pour une saveur douce et équilibrée.

**Infusion riche** – Pour un café plus riche que l'infusion classique, mais qui reste doux, avec plus de place pour du lait ou de la crème.

- 1 Après avoir rempli le réservoir d'eau et ajouté du café moulu au filtre, assurez-vous que l'arrêt d'égouttement est ouverte et que le réservoir, le panier à infusion et le filtre sont bien fixés en place.
- 2 Allumez l'appareil et placez le contenant vide que vous souhaitez utiliser sous le panier à infusion.

**REMARQUE :** Si vous préparez une seule tasse, abaissez la plate-forme de service de tasses multiples et centrez la tasse ou la tasse de voyage sur la plate-forme. Veuillez vous assurer d'utiliser une tasse d'au moins 350 ml pour le format Tasse et une tasse de voyage d'au moins 475 ml pour le format Tasse de voyage.

- 3 Sélectionnez la taille grâce au panneau de commande. Après avoir choisi votre taille, choisissez l'infusion classique ou riche grâce au panneau de commande. Si vous devez annuler l'infusion, appuyez à nouveau sur le bouton Classic Brew (Infusion classique) ou Rich Brew (Infusion riche), ou appuyez sur le bouton d'alimentation.

(Fig. 14)

**REMARQUE :** Si vous préparez une demi-carafe ou une carafe pleine, le voyant indicateur « Gardez Chaud » et la plaque chauffante intelligente s'allumeront automatiquement. Vous pouvez les éteindre en appuyant sur le bouton « Gardez Chaud ». La plaque chauffante intelligente s'éteindra automatiquement après 2 heures.

**REMARQUE :** Ne retirez pas le réservoir d'eau, le panier à infusion ou le contenant pendant l'infusion.

- 4 La machine à café Ninja émettra un bip pour indiquer que l'infusion est terminée.

**REMARQUE :** L'infusion riche utilisera un peu moins d'eau et produira un peu moins de café que l'infusion classique.



## INFUSION SUR GLACE

Fonction conçue pour infuser du café chaud sur de la glace, de manière à emprisonner la saveur afin d'obtenir un café glacé doux et riche, fraîchement infusé, sans être dilué.

Assurez-vous que votre contenant est rempli de glace avant l'infusion.

**⚠ AVIS IMPORTANT : N'UTILISEZ PAS DE CONTENANT DE VERRE. Cependant, la carafe de verre fournie peut être utilisée de manière sécuritaire, car elle est faite d'un verre spécial.**

- 1 Après avoir rempli le réservoir d'eau, ajoutez le café moulu au filtre. Assurez-vous que l'arrêt d'égouttement est ouverte et que le réservoir, le panier à infusion et le filtre sont bien fixés en place.
- 2 Allumez l'appareil. Remplissez le contenant que vous souhaitez utiliser de cubes de glace, puis placez-le sous le panier à infusion.
- 3 Appuyez sur le bouton Over Ice Brew (infusion sur glace), et l'infusion commencera. Si vous devez annuler l'infusion, appuyez à nouveau sur le bouton Over Ice Brew (Infusion sur glace) ou appuyez sur le bouton d'alimentation.

**IMPORTANT : Remplissez toujours entièrement le contenant que vous souhaitez utiliser avec de la glace avant de le placer sous le panier à infusion. Ne mettez pas de glace dans le réservoir d'eau.**

**REMARQUE : L'infusion commencera, s'arrêtera et sera silencieuse pendant une courte période avant de recommencer. Ce processus d'infusion préalable est utilisé pour saturer de manière uniforme le café moulu.**

**REMARQUE : Si vous préparez une carafe avec l'infusion sur glace, remplissez la carafe de glace et faites l'infusion sans le couvercle laissant passer l'infusion.**

- 4 La machine à café Ninja<sup>MD</sup> émettra un bip pour indiquer que l'infusion est terminée. Mélangez le café pour le refroidir entièrement.

**REMARQUE : Lors de l'infusion de café sur glace, la plaque chauffante intelligente ne s'allumera pas.**

## NETTOYAGE APRÈS UNE INFUSION

**⚠ MISE EN GARDE : Assurez-vous que la machine à café est débranchée de la source d'alimentation avant le nettoyage.**

**⚠ MISE EN GARDE : Assurez-vous de laisser la machine à café refroidir avant le nettoyage.**

**IMPORTANT : Cessez d'utiliser la carafe si elle est égratignée ou si la poignée est lâche ou endommagée.**

**REMARQUE : Ne laissez pas de café dans la carafe de verre pour une longue période après une infusion.**

**REMARQUE : Ne laissez pas d'eau inutilisée dans le réservoir d'eau pendant plusieurs jours. Rincez le réservoir et remplissez-le d'eau fraîche.**

- 1 Avant le nettoyage, fermez l'arrêt d'égouttement.
- 2 Après la fin de chaque infusion, lorsque le café moulu a refroidi, jetez le filtre en papier. Si vous utilisez le filtre permanent, retirez-le avec précaution et nettoyez-le. Retirez le panier à infusion de la machine à café, rincez-le et lavez-le avec de l'eau tiède savonneuse.

**REMARQUE : Le panier à infusion ne va pas au lave-vaisselle.**

**REMARQUE : Si du café moulu s'est renversé dans le panier à infusion ou dans les goulottes de débordement, retirez-les et rincez-les sous l'eau pour éliminer le café moulu.**

- 3 Lavez la carafe et le couvercle laissant passer l'infusion avec de l'eau tiède savonneuse. Utilisez une brosse à bouteille ou un chiffon pour laver l'intérieur de la carafe.

**REMARQUE : Le couvercle laissant passer l'infusion, la carafe de verre, le filtre permanent et le réservoir d'eau peuvent aller au lave-vaisselle, dans le panier supérieur.**

**IMPORTANT : Nettoyez la carafe de verre avec une brosse souple ou une éponge. N'utilisez pas une brosse métallique.**

- 4 Essuyez la machine avec un chiffon imbibé d'eau tiède savonneuse. Laissez la plaque chauffante se refroidir avant de la nettoyer avec un chiffon imbibé d'eau chaude savonneuse. **N'immergez pas la base dans de l'eau.**

## NETTOYAGE DE VOTRE CARAFE

Nous recommandons de nettoyer votre carafe avec de l'eau tiède savonneuse ou de la placer dans le panier supérieur de votre lave-vaisselle.

Si vous souhaitez laver la carafe plus en profondeur, nous recommandons d'utiliser une brosse de mousse souple comme celle illustrée.



### NETTOYAGE ET DÉTARTRAGE DE VOTRE SYSTÈME D'INFUSION

**⚠ MISE EN GARDE : Assurez-vous de laisser la machine à café refroidir avant d'essuyer toute surface lors du nettoyage.**

**⚠ MISE EN GARDE : N'IMMERGEZ PAS la machine à café dans de l'eau ou tout autre liquide.**

Le bouton CLEAN (NETTOYER) s'allume lorsqu'il est conseillé d'effectuer un cycle de nettoyage de votre machine à café Ninja<sup>MD</sup>, car une accumulation de dépôts de calcium pourrait nuire à la saveur de votre café.

Pour nettoyer et détartrer votre machine à café Ninja :

**REMARQUE :** Le cycle de nettoyage dure environ 60 minutes.

- 1 Sélectionnez le format Full Carafe (Carafe pleine) et placez la carafe vide sous le panier à infusion.
- 2 Utilisez une solution de détartrage spécialement conçue pour nettoyer les cafetières et suivez les instructions qui se trouvent sur l'emballage. Remplissez le réservoir d'eau jusqu'à la ligne de remplissage maximal (1,25 L), sans la dépasser.

#### OU

Versez du vinaigre blanc dans le réservoir jusqu'à atteindre la ligne de tasse de voyage (475 ml), puis remplissez le reste du réservoir d'eau sans dépasser la ligne de remplissage maximal (1,25 L).

**IMPORTANT : Utilisez uniquement du vinaigre blanc.**

- 3 Une fois que le réservoir d'eau est rempli du mélange de solution de nettoyage et d'eau, appuyez sur le bouton CLEAN (NETTOYER).

**REMARQUE :** Pour annuler le cycle de nettoyage, appuyez une fois sur le bouton d'alimentation ou CLEAN (NETTOYER). L'appareil émettra un bip et arrêtera l'infusion de la solution nettoyante. Jetez tout restant de la solution nettoyante qui se trouve dans le réservoir et la carafe, et nettoyez les deux à fond. Remplissez le réservoir d'eau fraîche jusqu'à la ligne de remplissage maximal, puis mettez la carafe vide sous le panier à infusion. Faites fonctionner la machine pour remplir la carafe en entier, utilisez l'infusion classique à l'eau seulement pour retirer toute solution nettoyante qui pourrait modifier la saveur de votre café.

**IMPORTANT :** Si vous annulez le cycle de nettoyage, la machine ne sera pas correctement détartrée, et le voyant de nettoyage (CLEAN) restera allumé.

- 4 L'horloge affichera et fera le décompte du temps restant pour le cycle de nettoyage, une exécution qui demande environ 60 minutes. Votre machine à café Ninja produira une petite quantité de solution nettoyante pour la distribuer dans le système. Ensuite, l'appareil sera en pause pendant une demi-heure, produisant un peu plus de solution nettoyante et fera une autre pause d'une demi-heure. Les pauses prolongées permettront un nettoyage et un détartrage maximum.

**⚠ MISE EN GARDE : NE retirez PAS la carafe lorsque le cycle de nettoyage est activé.**

- 5 Lorsque le cycle est terminé, la cafetière émettra un son et le voyant CLEAN (NETTOYER) s'éteindra.
- 6 Videz et nettoyez soigneusement la carafe et le réservoir d'eau avec de l'eau chaude et savonneuse afin d'éliminer tout résidu de solution de nettoyage qui pourrait nuire à la saveur de votre café.
- 7 Remplissez le réservoir d'eau jusqu'à la ligne de remplissage maximal (1,25 L) avec de l'eau potable, puis mettez la carafe vide sous le panier à infusion.
- 8 Vidangez le système en effectuant un cycle d'infusion classique à Carafe pleine, avec de l'eau seulement. Une fois le cycle terminé, jetez l'eau et nettoyez soigneusement la carafe afin d'éliminer tout résidu de solution de nettoyage qui pourrait nuire à la saveur de votre café.



**REMARQUE :** Si le voyant CLEAN (NETTOYER) s'allume de nouveau, c'est qu'il y a toujours présence d'accumulation de dépôts de calcium. Répétez les étapes ci-dessus et le voyant CLEAN (NETTOYER) s'éteindra automatiquement lorsque votre machine à café sera propre.

Si la machine à café a besoin d'être réparée ou pour acheter une solution de détartrage, veuillez communiquer avec le service à la clientèle en composant le 1 877 646-5288.

PROBLÈMES	RAISONS ET SOLUTIONS POSSIBLES
<p><b>Ma machine à café Ninja<sup>MD</sup> a émis un bip et n'a pas effectué un cycle d'infusion complet.</b></p>	<p>Assurez-vous que le réservoir d'eau est verrouillé en place et contient assez d'eau pour l'infusion sélectionnée.</p> <p>Vérifiez le voyant indicateur Clean (Nettoyer). S'il est illuminé, effectuez un cycle de nettoyage avec une solution de détartrage ou un mélange de vinaigre blanc approprié. Consultez la section Soins et entretien.</p> <p>Vérifiez le voyant indicateur Drip Stop (l'arrêt d'égouttement). S'il est illuminé, assurez-vous que le panier à infusion est entièrement inséré dans la machine à café et que le contenant est placé sous le panier à infusion, puis ouvrez l'arrêt d'égouttement.</p> <p>Si le cycle Clean (Nettoyage) est terminé et que la machine à café Ninja n'effectue toujours pas l'infusion ou si le témoin Clean (Nettoyer) clignote, il se peut que vous ayez de l'eau dure et une importante quantité de dépôts calcaires.</p> <p>Si le problème persiste, veuillez appeler le service à la clientèle au 1 877 646-5288.</p>
<p><b>Il y a des sédiments dans mon café.</b></p>	<p>Des sédiments au fond du café préparé peuvent être causés par l'utilisation d'un café moulu trop finement dans le filtre permanent.</p> <p>Pour réduire la quantité de sédiments dans le café préparé, utilisez une mouleure un peu plus grosse ou utilisez un filtre de papier.</p>
<p><b>Il y a du café moulu dans mon café.</b></p>	<p>Un filtre doit être en place lors de l'infusion (soit le filtre permanent, soit un filtre en papier). Il se peut que le panier à infusion ait débordé. Lorsqu'il est refroidi, nettoyez le panier à infusion et remplissez-le en utilisant la quantité de café appropriée. Trop de café moulu peut causer le débordement du panier à infusion. Il est également possible que le café finement moulu bouche le panier à infusion. Pour une infusion optimale, utilisez un café à mouture moyenne.</p>
<p><b>Le panier à infusion s'égoutte même après la fin du cycle d'infusion.</b></p>	<p>Après la fin du cycle d'infusion, avant de retirer votre contenant pour l'infusion, mettez l'arrêt d'égouttement en position fermée, marquée par une goutte d'eau traversée d'une barre.</p>
<p><b>Le filtre en papier se plie.</b></p>	<p>La machine à café Ninja est conçue pour utiliser un filtre conique no 4. Assurez-vous d'utiliser cette taille et cette forme, car les tailles plus grandes peuvent se plier. Si ce n'est pas le cas, laissez le panier à infusion refroidir avant de le manipuler. Les filtres en papier sont plus épais sur deux bords. Pliez ces bords le long de leurs lignes de pliure (une au bas et une au côté) avant d'insérer le filtre dans le panier à infusion. Vous pouvez également mouiller les côtés du filtre en papier pour les faire adhérer de manière temporaire au panier à infusion.</p> <p><b>REMARQUE :</b> Lorsque vous utilisez un filtre en papier, n'utilisez pas le filtre permanent.</p> <p>Si le problème persiste, essayez d'utiliser un filtre permanent.</p>
<p><b>Le café n'est pas assez chaud.</b></p>	<p>Votre machine à café Ninja comporte une fonction de préchauffage pour que votre tasse de café soit aussi chaude que possible. Après avoir allumé votre machine à café Ninja, l'avertissement de préchauffage s'allumera pendant 3 minutes, le temps de se réchauffer. Lorsque la température souhaitée est atteinte, l'avertissement de préchauffage s'éteindra, indiquant qu'il est temps d'infuser.</p> <p>Pour obtenir la tasse de café la plus chaude possible à l'aide de votre machine à café Ninja, gardez l'appareil branché et alimenté en tout temps pour permettre au système d'infusion de rester chaud et prêt à infuser.</p> <p><b>IMPORTANT :</b> N'utilisez PAS de l'eau chaude dans le réservoir d'eau. Nous recommandons d'utiliser de l'eau filtrée fraîche et froide.</p>
<p><b>L'infusion sur glace n'est pas froide.</b></p>	<p>L'infusion sur glace est conçue pour infuser du café chaud sur de la glace pour emprisonner la saveur afin d'obtenir un café glacé riche et doux. Assurez-vous que votre tasse, votre tasse de voyage ou votre carafe est entièrement remplie de cubes de glace.</p>

## Guide de dépannage (suite)

PROBLÈMES	RAISONS ET SOLUTIONS POSSIBLES								
<p><b>Le café n'est pas assez fort.</b></p>	<p>Pour un café plus fort, utilisez le réglage Rich Brew (Infusion riche) en utilisant des grains de café à torréfaction foncée et le filtre permanent dans votre panier à infusion (plutôt qu'un filtre en papier). Si vous recherchez une saveur encore plus forte, vous pouvez ajouter davantage de café moulu au panier à infusion – mais n'oubliez pas que le café moulu supplémentaire absorbera de l'eau : vous obtiendrez donc une tasse de café plus petite, mais plus concentrée.</p>								
<p><b>Le café est trop fort.</b></p>	<p>Pour un café plus doux, utilisez le réglage Classic Brew (Infusion classique) en utilisant des grains à torréfaction légère et un filtre en papier dans votre panier à infusion (plutôt que le filtre permanent). Si vous recherchez une saveur encore plus douce, vous pouvez mettre moins de café dans le panier à infusion – mais n'oubliez pas que le café moulu absorbe de l'eau pendant le cycle d'infusion normale : vous obtiendrez donc une tasse de café plus grande, mais moins concentrée.</p>								
<p><b>L'infusion ne commence pas.</b></p>	<p>Assurez-vous que l'appareil est sous tension et que l'affichage est illuminé. Si aucun voyant n'est allumé, l'appareil n'est pas sous tension. Essayez une autre prise et appuyez sur le bouton d'alimentation. Vérifiez qu'il y a de l'eau dans le réservoir d'eau.</p> <p>Assurez-vous que l'arrêt d'égouttement est ouverte, car si la l'arrêt d'égouttement est en position fermée, la machine émettra 5 bips et le cycle d'infusion ne commencera pas. Si le voyant Drip Stop (l'arrêt d'égouttement) est allumé et que l'arrêt d'égouttement est en position ouverte, le panier à infusion a été inséré de manière incorrecte. Réinsérez le panier à infusion en l'alignant avec les rails et en le faisant glisser dans la machine à café jusqu'à ce qu'il s'emboîte avec un clic.</p> <p>Si les actions ci-dessus n'ont pas mis fin aux bips, il pourrait être temps d'exécuter le cycle de nettoyage. Veuillez consulter la section Soins et entretien.</p> <p><b>REMARQUE :</b> L'infusion commencera, s'arrêtera et sera silencieuse pendant une courte période avant de recommencer. Ce processus est utilisé pour saturer de manière uniforme le café moulu.</p>								
<p><b>Le cycle d'infusion est trop lent.</b></p>	<p>L'infusion d'une carafe prendra environ 8 minutes, et celle d'une seule tasse, environ 4 minutes.</p> <p>Si le cycle d'infusion dure plus longtemps que la normale, effectuez un cycle de nettoyage avec une solution de détartrage.</p>								
<p><b>Ma tasse, ma tasse de voyage ou ma carafe a débordé.</b></p>	<p>La tasse, la tasse de voyage ou la carafe n'était peut-être pas vide avant l'infusion. Avant l'infusion, l'eau dans le réservoir d'eau dépassait la ligne de remplissage maximal. La machine à café Ninja<sup>MD</sup> est conçue pour produire les quantités suivantes avec une infusion classique :</p> <table border="0" data-bbox="306 1024 505 1117"> <tr> <td>Tasse</td> <td>281 ml</td> </tr> <tr> <td>Tasse de voyage</td> <td>414 ml</td> </tr> <tr> <td>Demi-carafe</td> <td>620 ml</td> </tr> <tr> <td>Carafe pleine</td> <td>1,12 L</td> </tr> </table> <p>Veuillez vous assurer d'utiliser une tasse d'au moins 350 ml pour le format Tasse et une tasse de voyage d'au moins 475 ml pour le format Tasse de voyage.</p> <p><b>REMARQUE :</b> L'infusion riche et l'infusion sur glace produiront moins de café.</p>	Tasse	281 ml	Tasse de voyage	414 ml	Demi-carafe	620 ml	Carafe pleine	1,12 L
Tasse	281 ml								
Tasse de voyage	414 ml								
Demi-carafe	620 ml								
Carafe pleine	1,12 L								
<p><b>Le panier à infusion a débordé.</b></p>	<p>L'ouverture inférieure est bouchée. Cette situation peut être causée par du café moulu finement ou un excès de café moulu dans le panier à infusion.</p> <p>Il est recommandé d'utiliser du café à mouture moyenne.</p>								
<p><b>Il reste de l'eau dans mon réservoir.</b></p>	<p>Remplissez le réservoir jusqu'à la ligne de remplissage maximal, sans la dépasser, et le système Auto-iQ<sup>MC</sup> One-Touch Intelligence utilisera uniquement l'eau requise pour le format et le style d'infusion sélectionnés.</p> <p>Après l'infusion, vous pourriez remarquer qu'il reste de l'eau dans votre réservoir.</p> <p>Les repères sur le réservoir d'eau indiquent la quantité minimale d'eau à utiliser pour chaque taille d'infusion, mais tous les styles d'infusion utilisent des quantités différentes d'eau pour obtenir la force et la saveur appropriées.</p>								

PROBLÈMES	RAISONS ET SOLUTIONS POSSIBLES
<b>La machine à café Ninja<sup>MD</sup> fonctionne-t-elle avec des dosettes?</b>	Cette machine à café est conçue pour infuser uniquement du café moulu. N'insérez pas de dosette ou de K-Cups <sup>MD</sup> .
<b>Ma machine à café Ninja fuit.</b>	Assurez-vous de remplir le réservoir d'eau jusqu'à la ligne de remplissage maximal, sans la dépasser. Après avoir retiré le réservoir d'eau, il pourrait rester une petite quantité d'eau dans la valve du réservoir. On peut facilement l'éliminer avec un chiffon sec. Si la fuite provient du panier à infusion, assurez-vous que toutes les pièces sont bien assemblées et fixées. Si la fuite provient du bas de la machine à café, appelez le service à la clientèle au 1 877 646-5288.
<b>Pourquoi la deuxième tasse préparée est-elle plus chaude que la première tasse?</b>	Une fois que la machine à café Ninja <sup>MD</sup> a préparé la première tasse, le système d'infusion est préchauffé. Ainsi, les cafés suivants seront un peu plus chauds. Pour une première tasse plus chaude, après avoir branché et allumé votre machine à café en appuyant sur le bouton d'alimentation, laissez préchauffer votre machine à café pendant 3 minutes.
<b>Quelle durée de préchauffage faut-il pour obtenir la tasse la plus chaude possible?</b>	Après avoir allumé votre machine à café Ninja, l'avertissement de préchauffage s'allumera pendant 3 minutes, le temps de se réchauffer. Lorsque la température souhaitée est atteinte, l'avertissement de préchauffage s'éteindra, indiquant qu'il est temps d'infuser.
<b>Quels sont les facteurs qui ont un effet sur la quantité de café préparé?</b>	Lorsque vous préparez du café chaud, le café moulu absorbera une partie de l'eau servant à l'infusion : il y aura un peu moins de café préparé que d'eau utilisée. Plus vous utilisez de café, plus la quantité d'eau absorbée sera grande. De plus, notre carafe à fond plus large contient la plus grande quantité de café à la base, ce qui aide à maintenir la température de manière plus uniforme.  <div style="display: flex; justify-content: space-around; align-items: center;"> <div style="text-align: center;">  <p><b>Carafe pleine</b></p> </div> <div style="text-align: center;">  <p><b>Demi-carafe</b></p> </div> </div> <p>Infusion classique :</p>
<b>Comment la machine à café Ninja garde-t-elle le café à la bonne température?</b>	La carafe est conçue pour contenir la plus grande partie du café au fond, afin qu'il soit plus près de la plaque chauffante intelligente. Cette conception aide à garder le café à la température de consommation idéale.

\*K-Cup est une marque déposée de Keurig Green Mountain, Inc. L'utilisation de la marque K-Cup n'implique aucune affiliation ou approbation par Keurig Green Mountain, Inc.

## Pièces de rechange

### COMMANDE DE PIÈCES DE RECHANGE

Pour commander des pièces et des accessoires supplémentaires, veuillez visiter notre site Web : [ninjaaccessories.com](http://ninjaaccessories.com) ou communiquer avec le service à la clientèle au : **1 877 646-5288**.



# Shark | NINJA

## GARANTIE LIMITÉE D'UN (1) AN

**SharkNinja Operating LLC** garantit ce produit contre toute défectuosité de matériau ou de main-d'œuvre pour une période d'un (1) an à compter de la date d'achat lors de l'utilisation dans le cadre d'un usage domestique normal, sujet aux conditions, aux exclusions et aux exceptions suivantes.

La responsabilité de **SharkNinja Operating LLC** est limitée au coût de réparation ou de remplacement de l'appareil, à sa seule discrétion. Cette garantie limitée ne couvre pas l'usure normale des pièces et ne s'applique pas aux appareils ayant été utilisés de façon abusive ou à des fins commerciales. Cette garantie limitée ne couvre pas les dommages causés par une mauvaise utilisation, l'abus, la négligence lors de la manipulation, un emballage inadéquat ou la mauvaise manipulation pendant le transport. Cette garantie limitée ne couvre pas les dommages ou les défauts survenus pendant l'expédition, les réparations, l'entretien ou la modification du produit ou des pièces de celui-ci, qui ont été effectués par un réparateur non autorisé par **SharkNinja Operating LLC**.

Si votre appareil ne fonctionne pas comme il le devrait lors d'un usage domestique normal pendant la période de garantie, veuillez le retourner au complet avec ses accessoires, port payé d'avance. Pour obtenir de l'assistance avec les options du service de la garantie ou du soutien client, veuillez appeler notre service à la clientèle et nos spécialistes de produits au 1 877 646-5288 ou visiter notre site Web à l'adresse [ninjakitchen.com/warranty](http://ninjakitchen.com/warranty).

Si l'appareil présente bel et bien un défaut de matériau ou de main-d'œuvre, **SharkNinja Operating LLC** le réparera ou le remplacera sans frais. Une preuve d'achat est exigée et des frais de 19,95 \$ seront facturés pour couvrir les frais de retour\*.

Cette garantie limitée s'applique au premier acheteur de l'appareil et exclut toutes les autres garanties juridiques, implicites ou conventionnelles. La responsabilité de **SharkNinja Operating LLC**, s'il y en a une, se limite aux obligations spécifiques exprimées sous cette garantie limitée. En aucun cas **SharkNinja Operating LLC** ne peut être tenue responsable d'incidents ou de dommages indirects de quelque nature qu'ils soient. Certains États américains ou certaines provinces canadiennes n'acceptent pas l'exclusion ou la limitation de dommages accessoires ou indirects, auquel cas cette disposition ne s'appliquerait pas.

Cette garantie limitée vous confère des droits juridiques particuliers selon la loi; vous pouvez aussi bénéficier d'autres droits qui varient d'une province ou d'un État à l'autre.

**\*IMPORTANT : Emballez soigneusement l'appareil pour éviter tout dommage pendant le transport. Avant d'emballer l'article, assurez-vous de joindre une preuve d'achat et d'apposer une étiquette sur l'article indiquant votre nom, adresse complète et numéro de téléphone, ainsi que de joindre une note fournissant des renseignements sur l'achat, le numéro de modèle et le problème que présente le produit. Il est recommandé de souscrire une assurance d'expédition (les dommages causés par le transport ne sont pas couverts par la garantie limitée). Indiquez la mention « A/S DU SERVICE À LA CLIENTÈLE » sur l'emballage.**

## Enregistrement du produit

Veuillez consulter le site [registeryourninja.com](http://registeryourninja.com) ou composer le 1 877 646-5288 pour enregistrer votre nouveau produit Ninja<sup>MD</sup> au plus tard dix (10) jours après l'achat. Le nom du magasin, la date d'achat, le numéro de modèle ainsi que votre nom et votre adresse vous seront demandés.

L'enregistrement nous permettra de vous joindre dans le cas peu probable d'un avis de sécurité touchant le produit. Lorsque vous enregistrez votre produit, vous reconnaissez avoir lu et compris les instructions et les avertissements présentés dans le guide d'utilisation inclus.



**VISIT US ONLINE AT/ VISITEZ NOTRE SITE WEB :**

**[www.ninjakitchen.com](http://www.ninjakitchen.com)**

**Or follow us on any of our social media pages**

**Suivez-nous dans les réseaux sociaux**



[fb.me/ninjacoffeebar](https://fb.me/ninjacoffeebar)



[youtube.com/ninjacoffeebar](https://youtube.com/ninjacoffeebar)



[@ninjacoffeebar](https://twitter.com/ninjacoffeebar)



[pinterest.com/ninjakitchen](https://pinterest.com/ninjakitchen)



[@ninjakitchen](https://instagram.com/ninjakitchen)

SharkNinja Operating LLC

US: Needham, MA 02494

CAN: Ville St-Laurent, QC H4S 1A7

1-877-646-5288

[ninjakitchen.com](http://ninjakitchen.com)

Copyright © 2017 SharkNinja Operating LLC

**For SharkNinja U.S. Patent information visit [sharkninja.com/USPatents](http://sharkninja.com/USPatents).**

**Pour des renseignements sur les brevets de SharkNinja aux É.-U., veuillez visiter [sharkninja.com/USPatents](http://sharkninja.com/USPatents).**

Ninja is a registered trademark of SharkNinja Operating LLC. Auto-iQ, Ninja Coffee Bar and Thermal Flavour Extraction are trademarks of SharkNinja Operating LLC.

Ninja est une marque déposée de SharkNinja Operating LLC. Auto-iQ, Ninja Coffee Bar et Thermal Flavour Extraction sont des marques de commerce de SharkNinja Operating LLC.

Illustrations may differ from actual product. We are constantly striving to improve our products, therefore the specifications contained herein are subject to change without notice.

Les illustrations peuvent différer du produit réel. Nous essayons constamment d'améliorer nos produits, donc les clauses contenues dans ce document peuvent changer sans préavis.

Printed in China / Imprimé en Chine

CF021C\_69\_170417\_1